

**BURIPREV - Instituto de Previdência dos Servidores Públicos
do Município de Buri - CNPJ: 02.922.449.0001/32**

Rua São Roque, 47 - Centro - Buri/SP - CEP: 18.290-000 - Fone: (15) 3546-3250

E-mail: ipasb@ipasb.sp.gov.br

Ata número 12/2018 da reunião ordinária do COMIN - Comitê de Investimentos do BURIPREV – Instituto de Previdência dos Servidores Públicos do Município de Buri.

RELATÓRIO MENSAL DOS INVESTIMENTOS DE NOVEMBRO DE 2018.

Aos quatorze dias do mês de dezembro do ano de dois mil e dezoito, às dezessete horas, na sede do BURIPREV, sito a Rua São Roque, 47 nesta cidade de Buri, estado de São Paulo, reuniu-se o COMIN Comitê de investimentos do BURIPREV, conforme convocação do Presidente, Sr. Mário Ferreira, feita no último dia treze de dezembro de dois mil e dezoito, em lista que foi devidamente assinada por todos, e que segue fazendo parte integrante desta ata. O Sr. Presidente abriu a presente reunião agradecendo a presença de todos, passou imediatamente a ordem do dia expondo aos presentes o relatório dos investimentos e desinvestimentos do BURIPREV e o resumo referente ao mês de novembro de dois mil e dezoito, conforme abaixo demonstrados:

1. RENTABILIDADE MÉDIA

Novembro/2018				
Nome do Fundo	Aplicação	Rentabilidade	Meta	% Meta
BB IRF-M1	8.565.651,18	0,52%	0,20%	264,81%
BB Perfil	3.755.755,79	0,49%	0,20%	248,53%
BB IRF-M1	4.060.797,84	0,52%	0,20%	264,81%
BB Perfil	707.803,52	0,49%	0,20%	248,53%
Caixa IRF-M1	16.176.320,18	0,53%	0,20%	268,80%
Caixa Ref. DI LP	5.164.405,30	0,49%	0,20%	246,98%
Bradesco IRF-M1 TP	2.173.241,16	0,52%	0,20%	266,80%
NTN-B - 2024	1.468.714,05	0,61%	0,20%	310,61%
NTN-B - 2024	1.719.391,72	0,61%	0,20%	310,61%
Santander Ativo FIC FI	819.748,09	0,67%	0,20%	342,85%
TOTAL / MÉDIA	44.611.828,83	0,53%	0,20%	267,36%

2. ENQUADRAMENTO

Nome do Fundo	% PL do RPPS	% Resolução	Enquadramento
BB IRF-M1	19,20%	100%	Art. 7º, I, b
BB Perfil	8,42%	20%	Art. 7º, IV, a
BB IRF-M1	9,10%	100%	Art. 7º, I, b
BB Perfil	1,59%	20%	Art. 7º, IV, a
Caixa IRF-M1	36,26%	100%	Art. 7º, I, b
Caixa Ref. DI LP	11,58%	20%	Art. 7º, IV, a
Bradesco IRF-M1 TP	4,87%	100%	Art. 7º, I, b
NTN-B - 2024	3,29%	100%	Art. 7º, I, a
NTN-B - 2024	3,85%	100%	Art. 7º, I, a
Santander Ativo FIC FI	1,84%	20%	Art. 7º, IV, a

3. COMPARATIVO COM A META ATUARIAL

	Rentabilidade	Meta	% Meta
Janeiro	0,63%	0,70%	89,63%
Fevereiro	0,53%	0,73%	72,05%
Março	0,62%	0,50%	124,16%
Abril	0,50%	0,63%	79,74%
Maio	0,25%	0,81%	30,41%
Junho	0,55%	1,67%	32,70%
Julho	0,69%	0,74%	93,46%
Agosto	0,55%	0,32%	173,63%
Setembro	0,56%	0,89%	62,62%
Outubro	0,85%	0,86%	99,03%
Novembro	0,53%	0,20%	267,36%
Dezembro			
Acumulado	6,42%	8,33%	77,04%

No acumulado do ano a rentabilidade da carteira é de 6,42%, enquanto que a meta acumulada no período é de 8,33%, sendo assim o RPPS atingiu 77,04% da meta atuarial.

4. GERENCIAMENTO DE RISCO

4.1 RISCO DE CRÉDITO

Caso o RPPS detenha fundos com Crédito Privado, a análise do crédito será feita a parte através da análise de avaliação de risco cedida por empresas com sede no país e fornecidas pelo RPPS para a Kansai Asset.

4.2 RISCO DE MERCADO

4.2.1 VaR - VALUE AT RISK

O VaR representa o valor monetário das perdas no valor presente a que uma carteira está sujeita, a um determinado nível de confiança e dentro de um horizonte de tempo.

Fundo	Aplicação	VaR	VaR %
BB IRF-M1	8.565.651,18	17.800,33	0,04%
BB Perfil	3.755.755,79	883,48	0,00%
BB IRF-M1	4.060.797,84	8.438,77	0,02%
BB Perfil	707.803,52	166,50	0,00%
Caixa IRF-M1	16.176.320,18	33.131,00	0,07%
Caixa Ref. DI LP	5.164.405,30	548,88	0,00%
Bradesco IRF-M1 TP	2.173.241,16	4.472,27	0,01%
NTN-B - 2024	1.468.714,05	0,00	0,00%
NTN-B - 2024	1.719.391,72	0,00	0,00%
Santander Ativo FIC FI	819.748,09	2.694,17	0,01%
Carteira	44.611.828,83	61.037,89	0,14%

4.2.2 ÍNDICE SHARPE

O Índice Sharpe é um indicador de performance que ajusta o retorno ao risco, ou seja, ele avalia se um determinado fundo de investimento apresenta uma rentabilidade ponderada ao risco que o investidor está exposto.

Fundo	Sharpe
BB IRF-M1	0,02
BB Perfil	-
BB IRF-M1	0,02
BB Perfil	-
Caixa IRF-M1	0,03
Caixa Ref. DI LP	-
Bradesco IRF-M1 TP	0,03
NTN-B - 2024	-
NTN-B - 2024	-
Santander Ativo FIC FI	0,01

RELATÓRIO DE CONSULTORIA



KANSAI

**GESTÃO,
CONSULTORIA
E EDUCACIONAL**

INSTITUTO DE PREVIDENCIA DOS SERVIDORES PÚBLICOS DO
MUNICÍPIO DE BURI

Novembro/2018

Santander RF Ativo Fc



Características

CNPJ:	26507132000106
Gestão:	Santander Brasil Gestao de Recursos Ltda
Administrador:	Banco Santander (Brasil) SA
Taxa máx. adm. (%):	-
Código ANBIMA:	440264
Data do Início da Série:	09/05/2017

Condições de Investimento

Investimento Inicial Mínimo (R\$):	50.000
Investimento Adicional Mínimo (R\$):	1.000
Saldo Mínimo (R\$):	10.000
Resgate Mínimo (R\$):	1.000
Conversão de Cota para Aplicação:	D+000
Conversão de Cotas para Resgate:	D+000
Pagamento do Resgate:	D+001

Rentabilidade (%) em R\$ (até 30/11/2018)

	nov 2018	out 2018	set 2018	ago 2018	jul 2018	jun 2018	mai 2018	abr 2018	mar 2018	fev 2018	jan 2018	dez 2017	2018	2017	24m	12m	6m	3m
● Fundo	0,67	0,51	0,44	0,53	0,51	-0,21	-2,09	0,29	0,84	0,60	1,55	0,82	3,65	-	-	4,50	2,47	1,63
% do IPCA	-	112,30	91,12	-	153,31	-16,44	-522,...	130,89	936,86	186,78	533,88	187,48	-	-	-	-	-	-
● IPCA Ibov	-	0,45	0,48	-0,09	0,33	1,26	0,40	0,22	0,09	0,32	0,29	0,44	-	2,95	-	-	-	-

Perfil Risco x Retorno (%) em R\$ nos Últimos 12 Meses (até 30/11/2018)

Nome	Cota	Patrimônio Líquido (R\$ Mil)	PL Médio 12 Meses (R\$ Mil)	Volatilidade	Perda Máxima	VaR 1 dia, 95%	Retorno Máx. Mensal	Retorno Min. Mensal	Meses acima CDI
● Fundo	10,851	191.014	139.807	1,77	-2,87	0,18	1,55	-2,09	5
● IPCA Ibov	-	-	-	-	-0,09	-	1,26	-0,09	-

Retorno Mensal (%)



Retorno Acumulado (%)

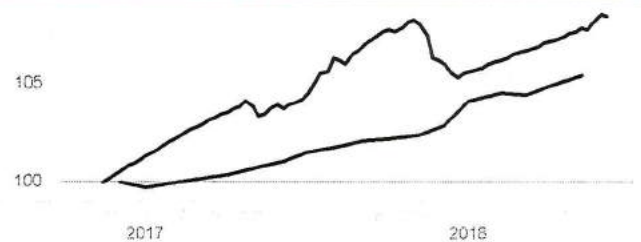

Volatilidade Anualizada - Janela Móvel de 21 dias

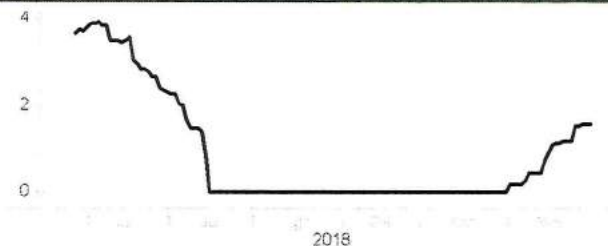

Risco x Retorno - 12 Meses

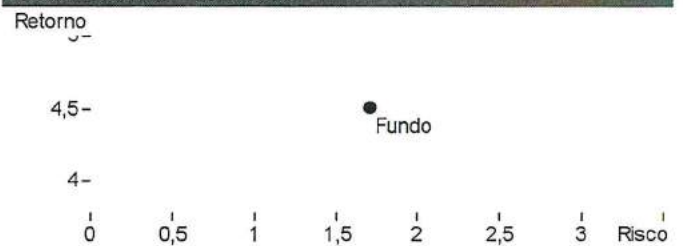

Evolução do Patrimônio Líquido (R\$)

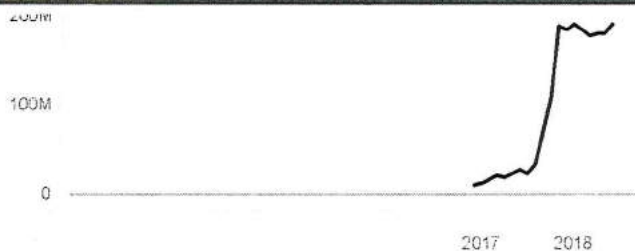

Captação Líquida Mensal (R\$)

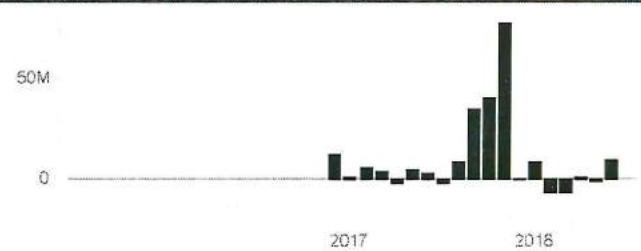

Composição da Carteira (%)

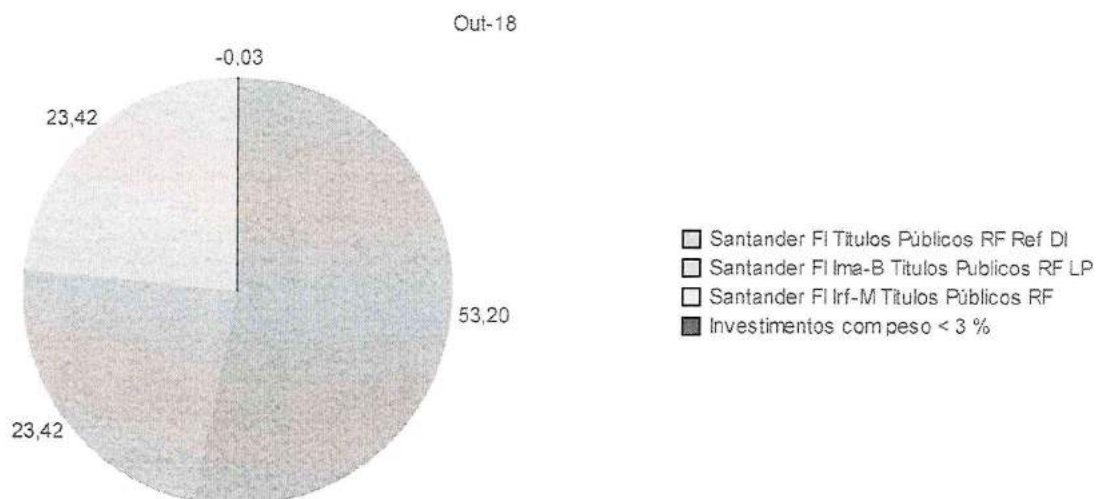

Composição da Carteira por Tipo de Aplicação (%)

Tipo de investimento	Abr-18	Mai-18	Jun-18	Jul-18	Ago-18	Set-18	Out-18
Cotas de fundos	100,02	100,02	100,16	100,03	100,04	100,06	100,03
Valores a receber	0,01	0,01	0,00	0,00	0,00	0,00	0,00
Disponibilidades	0,00	0,00	0,00	0,00	0,00	0,00	0,00
Valores a pagar	-0,03	-0,04	-0,16	-0,03	-0,04	-0,06	-0,04
Total	100,00	100,00	100,00	100,00	100,00	100,00	100,00
Data de divulgação	08/05/2018	06/06/2018	06/07/2018	06/08/2018	06/09/2018	05/10/2018	07/11/2018
Data da última retificação	10/05/2018	08/06/2018	08/07/2018	08/08/2018	07/09/2018	07/10/2018	09/11/2018

BB Prev RF Irf M1 Tit Publ Fc



Características	
CNPJ:	11328882000135
Gestão:	BB Divm S A
Administrador:	BB Divm S A
Taxa máx. adm. (%):	0,30
Código ANBIMA:	239003
Data do Início da Série:	29/12/2009

Condições de Investimento	
Investimento Inicial Mínimo (R\$):	1.000
Investimento Adicional Mínimo (R\$):	0
Saldo Mínimo (R\$):	0
Resgate Mínimo (R\$):	0
Conversão de Cota para Aplicação:	D+000
Conversão de Cotas para Resgate:	D+000
Pagamento do Resgate:	D+000

Rentabilidade (%) em R\$ (até 30/11/2018)																		
	nov 2018	out 2018	set 2018	ago 2018	jul 2018	jun 2018	mai 2018	abr 2018	mar 2018	fev 2018	jan 2018	dez 2017	2018	2017	24m	12m	6m	3m
● Fundo	0,52	0,93	0,59	0,40	0,66	0,50	0,18	0,48	0,63	0,52	0,59	0,56	6,19	10,86	19,10	6,78	3,67	2,06
● % do IRF-M1	95,73	102,06	97,43	89,90	102,34	91,70	91,62	94,95	96,38	96,99	98,79	96,81	96,96	97,69	97,31	97,10	97,42	99,03
● Ind RF-M	0,54	0,92	0,81	0,44	0,66	0,55	0,20	0,51	0,66	0,54	0,59	0,57	6,38	11,12	19,62	6,98	3,77	2,08

Perfil Risco x Retorno (%) em R\$ nos Últimos 12 Meses (até 30/11/2018)										
Nome	Cota	Patrimônio Líquido (R\$ Mil)	PL Médio 12 Meses (R\$ Mil)	Volatilidade	Perda Máxima	VaR 1 dia, 95%	Retorno Máx. Mensal	Retorno Min. Mensal	Meses acima CDI	
● Fundo	2,46	12.831.650	12.122.735	0,55	-0,35	0,06	0,93	0,18	8	
● Ind RF-M	10.446	-	-	0,54	-0,33	0,06	0,92	0,20	9	

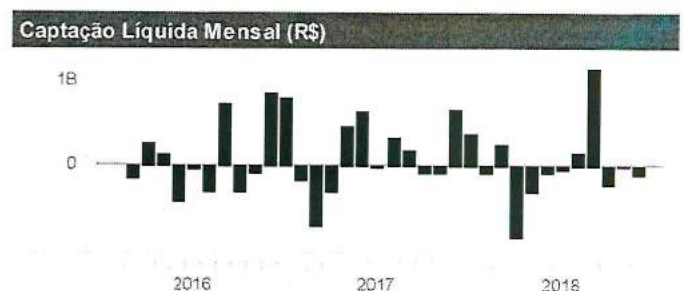
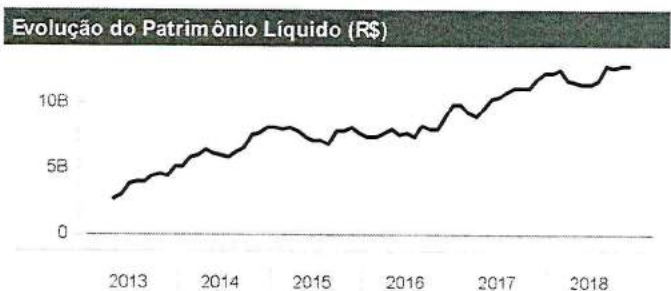
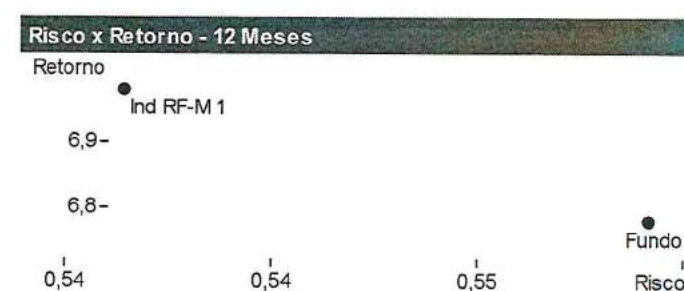
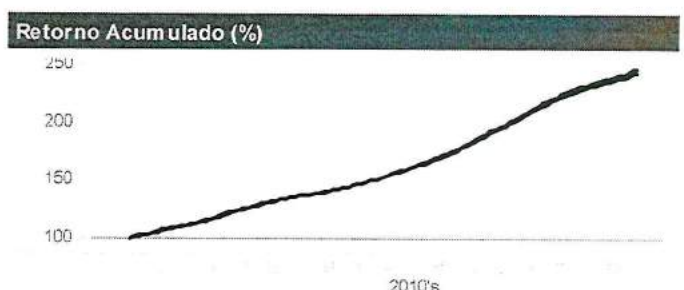
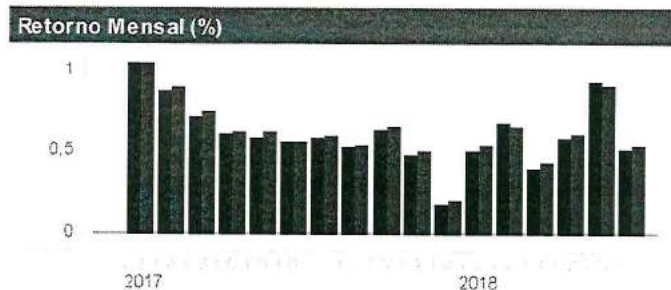

BB Prev RF Irf M1 Tit Publ Fc



Composição da Carteira (%)

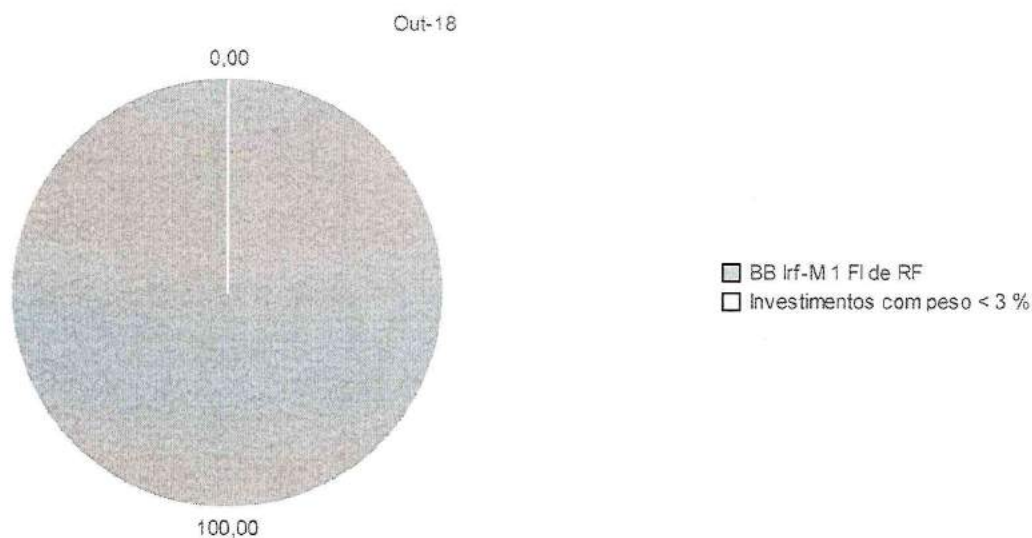

Composição da Carteira por Tipo de Aplicação (%)

Tipo de investimento	Abr-18	Mai-18	Jun-18	Jul-18	Ago-18	Set-18	Out-18
Cotas de fundos	100,00	100,00	100,00	100,00	100,00	100,00	100,00
Valores a pagar	0,00	0,00	0,00	0,00	0,00	0,00	0,00
Total	100,00	100,00	100,00	100,00	100,00	100,00	100,00
Data de divulgação	04/05/2018	07/06/2018	09/07/2018	03/08/2018	04/09/2018	03/10/2018	06/11/2018
Data da última retificação	06/05/2018	08/06/2018	10/07/2018	04/08/2018	05/09/2018	04/10/2018	07/11/2018

Bradesco FI RF Irf M 1 Titulos Publicos



Características	
CNPJ:	11484558000106
Gestão:	Bram Bradesco Asset Management SA Dtv m
Administrador:	Bradesco
Taxa máx. adm. (%):	0,20
Código ANBIMA:	251267
Data do início da Série:	02/07/2010

Condições de Investimento	
Investimento Inicial Mínimo (R\$):	50.000
Investimento Adicional Mínimo (R\$):	0
Saldo Mínimo (R\$):	0
Resgate Mínimo (R\$):	0
Conversão de Cota para Aplicação:	D+000
Conversão de Cotas para Resgate:	D+000
Pagamento do Resgate:	D+001

Rentabilidade (%) em R\$ (até 30/11/2018)																			
	nov 2018	out 2018	set 2018	ago 2018	jul 2018	jun 2018	mai 2018	abr 2018	mar 2018	fev 2018	jan 2018	dez 2017	2018	2017	24m	12m	6m	3m	
● Fundo	0,52	0,90	0,62	0,38	0,66	0,50	0,17	0,50	0,65	0,52	0,57	0,55	6,15	10,92	19,11	6,74	3,63	2,05	
● % do IRF-M1	96,45	96,35	101,57	86,41	99,36	92,45	84,21	97,94	98,68	95,91	96,85	98,07	96,34	98,17	97,40	96,47	96,44	98,79	
● Ind RF-M	0,54	0,92	0,61	0,44	0,66	0,55	0,20	0,51	0,66	0,54	0,59	0,57	6,38	11,12	19,62	6,98	3,77	2,08	

Perfil Risco x Retorno (%) em R\$ nos Últimos 12 Meses (até 30/11/2018)											
Nome	Cota	Patrimônio Líquido (R\$ Mil)	PL Médio 12 Meses (R\$ Mil)	Volatilidade	Perda Máxima	VaR 1 dia, 95%	Retorno Máx. Mensal	Retorno Min. Mensal	Meses acima CDI		
● Fundo	2,325	1.862.818	1.232.317	0,55	-0,34	0,06	0,90	0,17	7		
● Ind RF-M	10,446	-	-	0,54	-0,33	0,06	0,92	0,20	9		

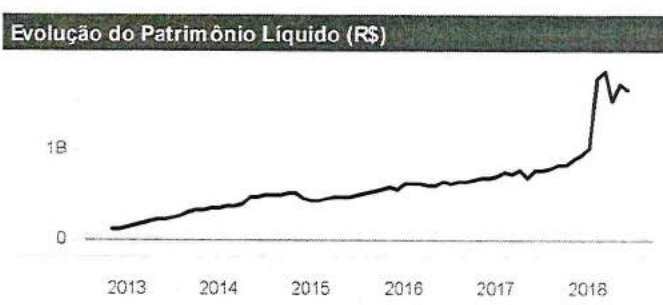
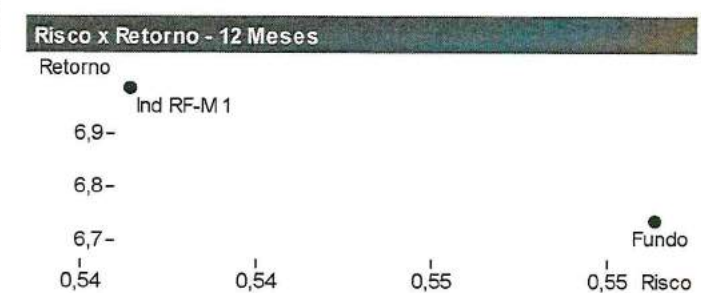
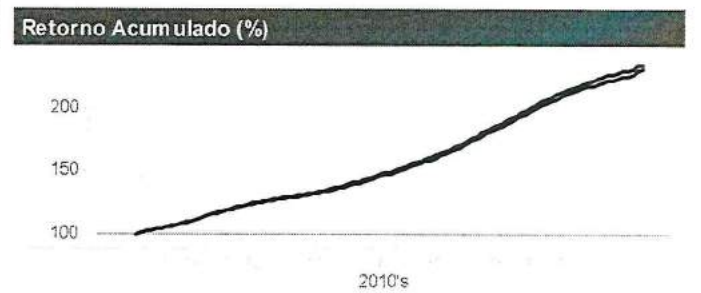
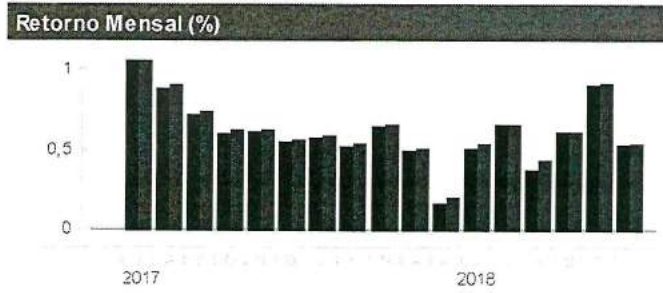

Bradesco FI RF Irf M 1 Titulos Publicos



Composição da Carteira (%)

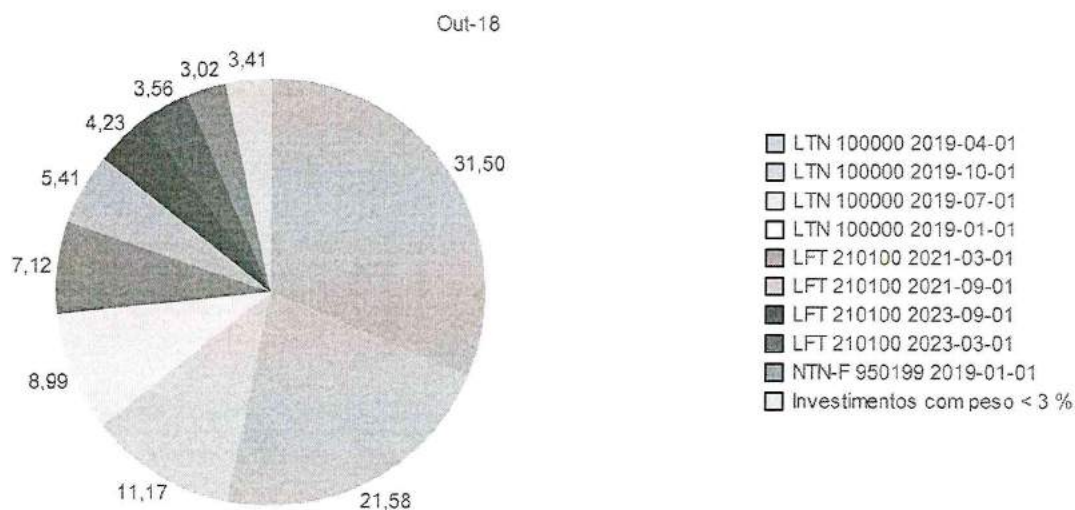

Composição da Carteira por Tipo de Aplicação (%)

Tipo de investimento	Abr-18	Mai-18	Jun-18	Jul-18	Ago-18	Set-18	Out-18
Títulos públicos	95,28	89,89	89,17	88,05	89,09	88,41	96,98
Operações compromissadas	4,74	10,12	10,85	11,97	10,95	11,86	3,04
Valores a receber	0,01	0,01	0,00	0,00	0,00		0,00
Merc Futuro - posic compr	-0,00	-0,00	0,00	0,01	0,02	-0,01	0,00
Disponibilidades	0,00	0,00	0,00	0,00	0,00	0,00	0,00
Valores a pagar	-0,02	-0,02	-0,02	-0,03	-0,05	-0,27	-0,03
Merc Futuro - posic v end	-0,00					0,00	
Total	100,00	100,00	100,00	100,00	100,00	100,00	100,00
Data de divulgação	04/05/2018	06/06/2018	05/07/2018	03/08/2018	05/09/2018	02/10/2018	06/11/2018
Data da última ratificação	06/05/2018	08/06/2018	06/07/2018	04/08/2018	05/09/2018	03/10/2018	07/11/2018

FI Caixa Brasil Irf M 1 Tp RF



Características	
CNPJ:	10740670000106
Gestão:	Caixa
Administrador:	Caixa
Taxa máx. adm. (%):	0,20
Código ANBIMA:	248975
Data do Início da Série:	28/05/2010

Condições de Investimento	
Investimento Inicial Mínimo (R\$):	1.000
Investimento Adicional Mínimo (R\$):	0
Saldo Mínimo (R\$):	0
Resgate Mínimo (R\$):	0
Conversão de Cota para Aplicação:	D+000
Conversão de Cotas para Resgate:	D+000
Pagamento do Resgate:	D+000

Rentabilidade (%) em R\$ (até 30/11/2018)																			
	nov 2018	out 2018	set 2018	ago 2018	jul 2018	jun 2018	mai 2018	abr 2018	mar 2018	fev 2018	jan 2018	dez 2017	2018	2017	24m	12m	6m	3m	
● Fundo	0,53	0,94	0,59	0,41	0,68	0,50	0,19	0,49	0,64	0,53	0,57	0,57	6,23	10,93	19,23	6,83	3,69	2,07	
% do IRF-M1	97,17	102,09	97,19	92,43	103,54	91,08	96,84	96,52	97,19	98,67	96,20	100,41	97,61	98,33	98,01	97,84	98,03	99,35	
● Ind RF-M	0,54	0,92	0,61	0,44	0,66	0,55	0,20	0,51	0,66	0,54	0,59	0,57	6,38	11,12	19,62	6,98	3,77	2,08	

Perfil Risco x Retorno (%) em R\$ nos Últimos 12 Meses (até 30/11/2018)										
Nome	Cota	Patrimônio Líquido (R\$ Mil)	PL Médio 12 Meses (R\$ Mil)	Volatilidade	Perda Máxima	VaR 1 dia, 95%	Retorno Máx. Mensal	Retorno Min. Mensal	Meses acima CDI	
● Fundo	2.3536	18.654.906	17.495.111	0,55	-0,34	0,06	0,94	0,19	7	
● Ind RF-M	10.446	-	-	0,54	-0,33	0,06	0,92	0,20	9	

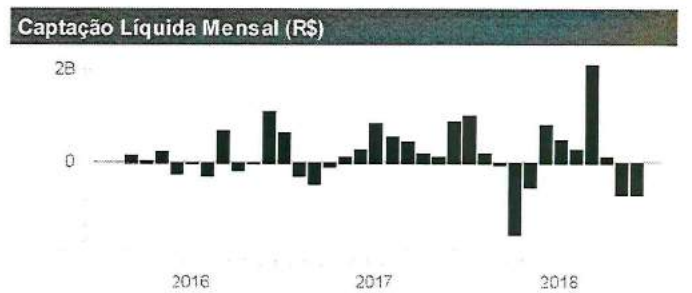
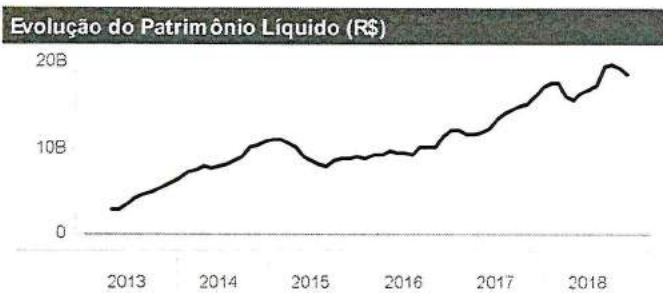
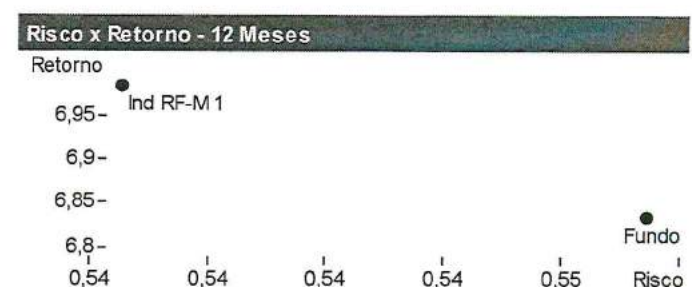
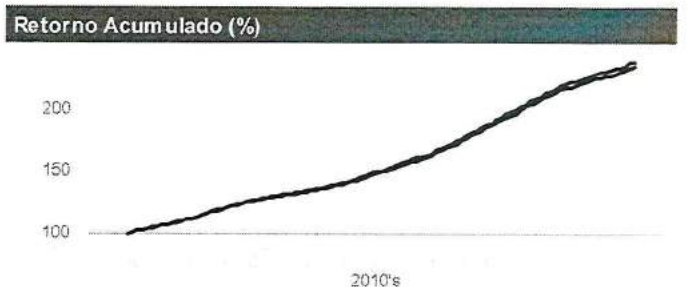
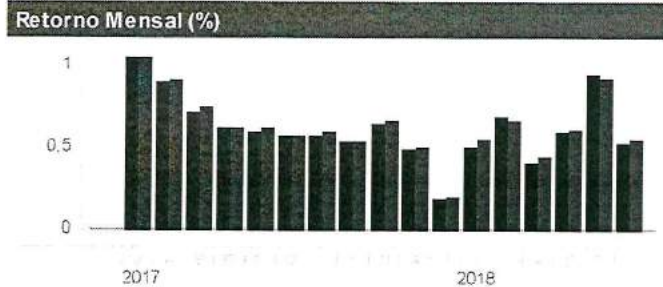

FI Caixa Brasil Irf M 1 Tp RF



Composição da Carteira (%)

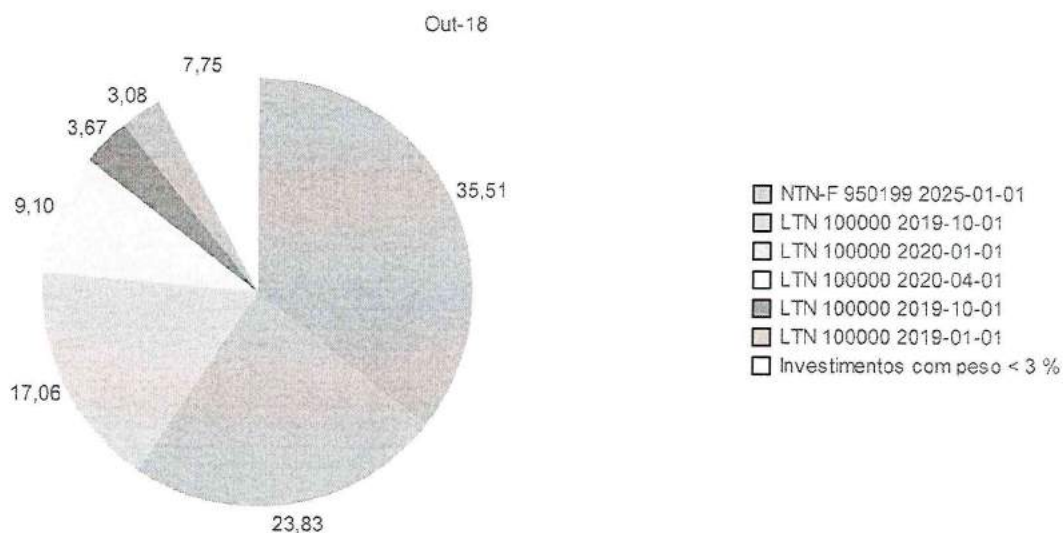

Composição da Carteira por Tipo de Aplicação (%)

Tipo de Investimento	Abr-18	Mai-18	Jun-18	Jul-18	Ago-18	Set-18	Out-18
Operações compromissadas	83,27	70,31	80,09	74,02	55,90	65,95	85,51
Títulos públicos	16,75	29,71	39,91	25,97	44,07	34,06	14,49
Valores a receber	0,00	0,00	0,00	0,01	0,03		0,01
Merc Futuro - posic compr	-0,01	-0,01	0,00	0,01	0,03	-0,01	0,01
Disponibilidades	0,00	0,00	0,00	0,00	0,00	0,00	0,00
Valores a pagar	-0,01	-0,01	-0,00	-0,00	-0,00	-0,01	-0,00
Merc Futuro - posic vend			-0,00				
Total	100,00	100,00	100,00	100,00	100,00	100,00	100,00
Data de divulgação	07/05/2018	05/06/2018	09/07/2018	06/08/2018	05/09/2018	04/10/2018	07/11/2018
Data da última retificação	09/05/2018	06/06/2018	10/07/2018	07/08/2018	05/09/2018	05/10/2018	08/11/2018

BB Prev RF Ref DI LP Perfil Fc



Características

CNPJ:	13077418000149
Gestão:	BB Dtvn S A
Administrador:	BB Dtvn S A
Taxa máx. adm. (%):	0,30
Código ANBIMA:	272493
Data do início da Série:	28/04/2011

Condições de Investimento

Investimento Inicial Mínimo (R\$):	1.000
Investimento Adicional Mínimo (R\$):	0
Saldo Mínimo (R\$):	0
Resgate Mínimo (R\$):	0
Conversão de Cota para Aplicação:	D+000
Conversão de Cotas para Resgate:	D+000
Pagamento do Resgate:	D+000

Rentabilidade (%) em R\$ (até 30/11/2018)

	nov 2018	out 2018	set 2018	ago 2018	jul 2018	jun 2018	mai 2018	abr 2018	mar 2018	fev 2018	jan 2018	dez 2017	2018	2017	24m	12m	6m	3m
● Fundo	0,49	0,53	0,49	0,55	0,52	0,50	0,51	0,52	0,54	0,47	0,57	0,58	5,64	10,08	17,83	6,46	3,13	1,52
● % do CDI	98,98	97,74	105,01	97,65	96,02	96,83	98,08	100,02	101,51	100,60	97,88	108,41	98,99	101,56	100,64	99,81	98,54	100,41
● CDI	0,49	0,54	0,47	0,57	0,54	0,52	0,52	0,52	0,53	0,46	0,58	0,54	5,90	9,93	17,72	6,47	3,17	1,51

Perfil Risco x Retorno (%) em R\$ nos Últimos 12 Meses (até 30/11/2018)

Nome	Cota	Patrimônio Líquido (R\$ Mil)	PL Médio 12 Meses (R\$ Mil)	Volatilidade	Perda Máxima	VaR 1 dia, 95%	Retorno Máx. Mensal	Retorno Min. Mensal	Meses acima CDI
● Fundo	2.1159	5.039.302	4.655.358	0,06	0,00	0,01	0,58	0,47	5
● CDI	5.578,02	-	-	0,01	0,00	0,00	0,58	0,46	0

Retorno Mensal (%)



Retorno Acumulado (%)

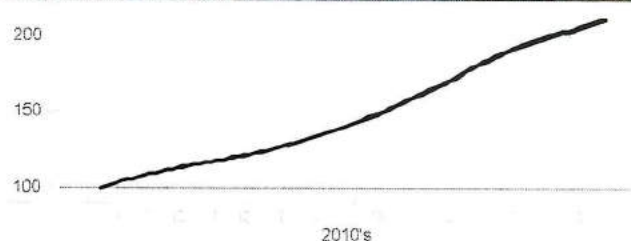

Volatilidade Anualizada - Janela Móvel de 21 dias

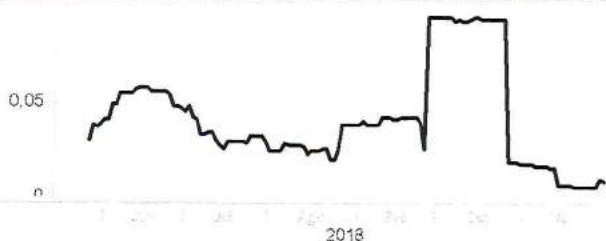

Risco x Retorno - 12 Meses

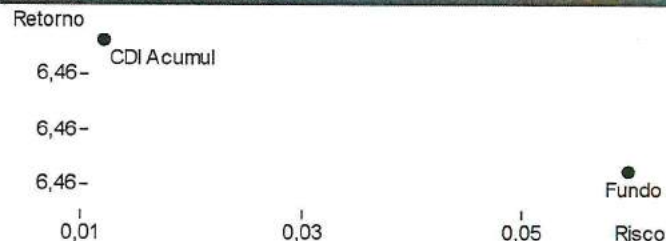

Evolução do Patrimônio Líquido (R\$)

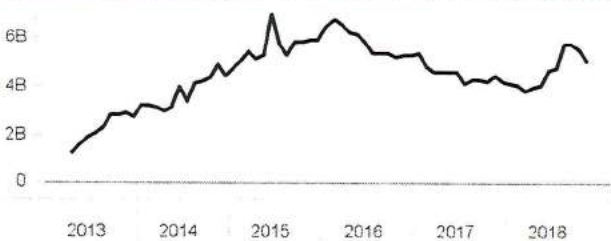

Captação Líquida Mensal (R\$)

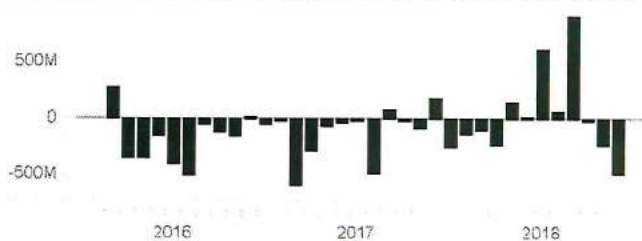

BB Prev RF Ref DI LP Perfil Fc



Composição da Carteira (%)

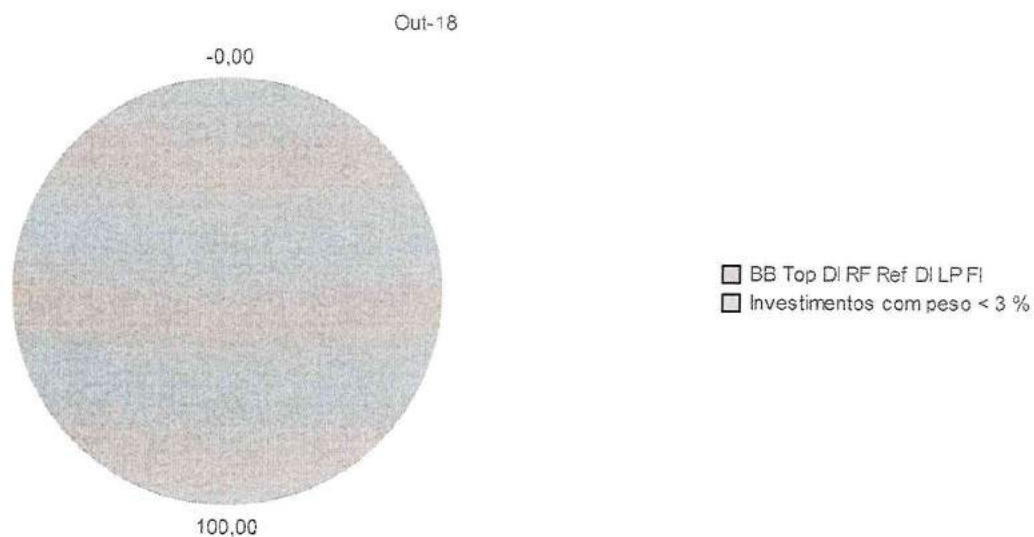

Composição da Carteira por Tipo de Aplicação (%)

Tipo de Investimento	Abr-18	Mai-18	Jun-18	Jul-18	Ago-18	Set-18	Out-18
Cotas de fundos	100,00	100,00	100,00	100,00	100,00	100,00	100,00
Valores a pagar	-0,00	-0,00	-0,00	-0,00	-0,00	-0,00	-0,00
Total	100,00	100,00	100,00	100,00	100,00	100,00	100,00
Data de divulgação	04/05/2018	07/06/2018	09/07/2018	03/08/2018	04/09/2018	03/10/2018	06/11/2018
Data da última retificação	05/05/2018	08/06/2018	10/07/2018	04/08/2018	05/09/2018	04/10/2018	07/11/2018

Caixa FI Brasil RF Ref DI LP



Características	
CNPJ:	03737206000197
Gestão:	Caixa
Administrador:	Caixa
Taxa máx. adm. (%):	0,20
Código ANBIMA:	163821
Data do início da Série:	05/07/2006

Condições de Investimento	
Investimento Inicial Mínimo (R\$):	1,000
Investimento Adicional Mínimo (R\$):	0
Saldo Mínimo (R\$):	0
Resgate Mínimo (R\$):	0
Conversão de Cota para Aplicação:	D+000
Conversão de Cotas para Resgate:	D+000
Pagamento do Resgate:	D+000

Rentabilidade (%) em R\$ (até 30/11/2018)																		
	nov 2018	out 2018	set 2018	ago 2018	jul 2018	jun 2018	mai 2018	abr 2018	mar 2018	fev 2018	jan 2018	dez 2017	2018	2017	24m	12m	6m	3m
● Fundo	0,49	0,53	0,44	0,56	0,52	0,50	0,50	0,51	0,51	0,44	0,57	0,52	5,72	9,94	17,52	6,28	3,08	1,47
% do CDI	98,36	97,98	94,96	98,13	96,81	96,79	96,65	98,56	96,88	94,84	97,37	97,39	97,00	100,15	98,88	97,02	97,18	97,15
● CDI	0,49	0,54	0,47	0,57	0,54	0,52	0,52	0,52	0,53	0,46	0,58	0,54	5,90	9,93	17,72	6,47	3,17	1,51

Perfil Risco x Retorno (%) em R\$ nos Últimos 12 Meses (até 30/11/2018)											
Nome	Cota	Patrimônio Líquido (R\$ Mil)	PL Médio 12 Meses (R\$ Mil)	Volatilidade	Perda Máxima	VaR 1 dia, 95%	Retorno Máx. Mensal	Retorno Min. Mensal	Meses acima CDI		
● Fundo	3.4373	7.127.166	6.961.381	0,03	0,00	0,00	0,57	0,44	0		
● CDI	5.578,02	-	-	0,01	0,00	0,00	0,58	0,46	0		

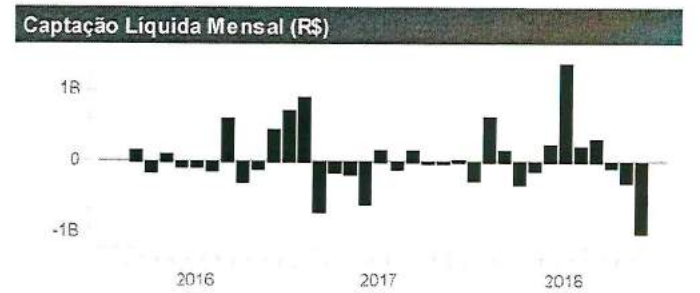
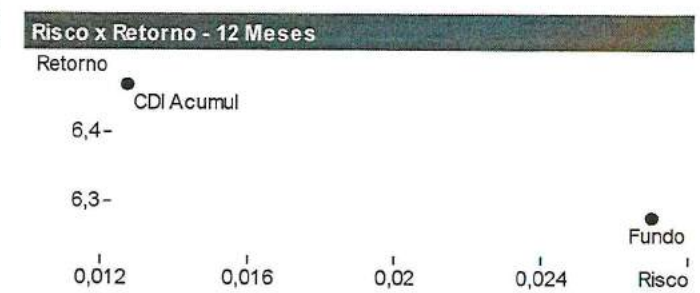
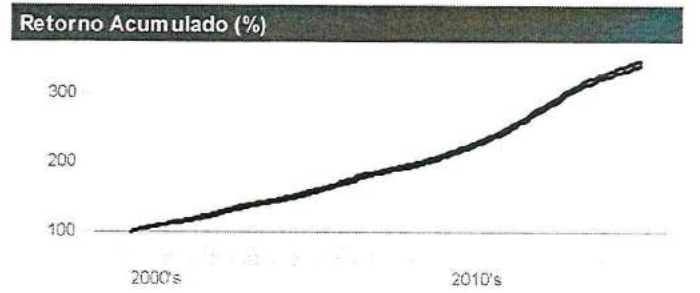
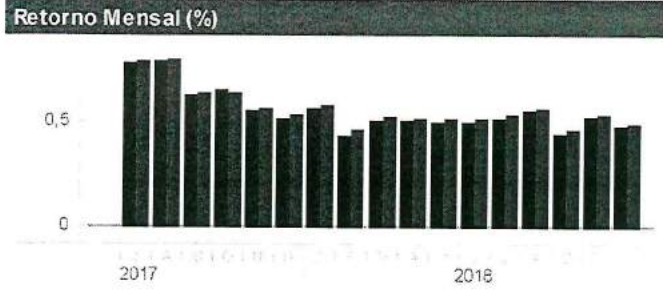

Caixa FI Brasil RF Ref DI LP



Com posição da Carteira (%)

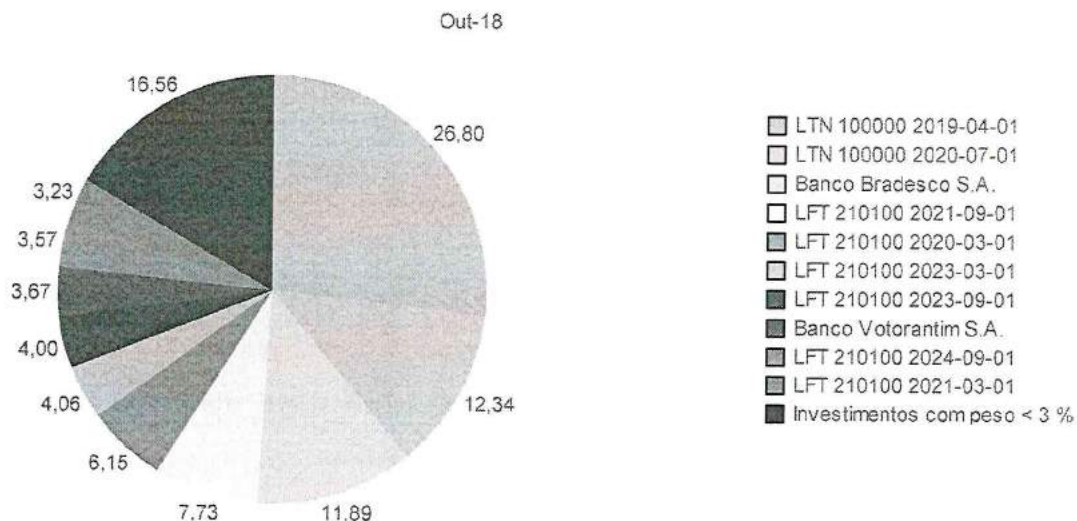

Composição da Carteira por Tipo de Aplicação (%)

Tipo de investimento	Abr-18	Mai-18	Jun-18	Jul-18	Ago-18	Set-18	Out-18
Operações compromissadas	26,47	28,33	37,80	40,50	40,68	42,11	39,15
Títulos públicos	40,14	38,72	35,66	34,74	34,87	32,11	34,78
Dep a prazo e otr tit de inst fin	32,62	32,22	25,88	24,10	23,76	24,47	24,72
Debêntures	0,77	0,73	0,67	0,66	0,69	1,31	1,35
Valores a receber	0,48	0,46	0,00	0,00	0,00	0,00	0,00
Disponibilidades	0,00	0,00	0,00	0,00	0,00	0,00	0,00
Valores a pagar	-0,48	-0,46	-0,00	-0,00	-0,00	-0,00	-0,00
Cotas de fundos							
Merc Futuro - posic vend							
Total	100,00	100,00	100,00	100,00	100,00	100,00	100,00
Data de divulgação	07/05/2018	05/06/2018	09/07/2018	06/08/2018	05/09/2018	04/10/2018	07/11/2018
Data da última retificação	08/05/2018	07/06/2018	10/07/2018	08/08/2018	06/09/2018	05/10/2018	08/11/2018

RELATÓRIO DE DESEMPENHO MENSAL

Em atendimento a Resolução CMN 3.922/10 alterada pela 4604/17 de acordo com os artigos:

“Art. 4º. Os responsáveis pela gestão do regime próprio de previdência social, antes do exercício a que se referir, deverão definir a política anual de aplicação dos recursos de forma a contemplar, no mínimo:

II - a estratégia de alocação dos recursos entre os diversos segmentos de aplicação e as respectivas carteiras de investimentos;

III - os parâmetros de rentabilidade perseguidos, que deverão buscar compatibilidade com o perfil de suas obrigações, tendo em vista a necessidade de busca e manutenção do equilíbrio financeiro e atuarial e os limites de diversificação e concentração.”

E pela Portaria MPS nº. 403

“Art. 9º. A taxa real de juros utilizada na avaliação atuarial deverá ter como referência a meta estabelecida para as aplicações dos recursos do RPPS na Política de Investimentos do RPPS, limitada ao máximo de 6% (seis por cento) ao ano”.

1. Avaliação de Rentabilidade versus Meta Atuarial

O principal objetivo do RPPS é atingir a meta atuarial, sendo assim o primeiro passo consiste em calcular a meta para o referido mês do relatório e compará-lo com a rentabilidade dos fundos de investimento pertencentes à carteira do RPPS. Sendo assim será possível verificar se a meta atuarial está sendo cumprida.

1.1. Cálculo da meta atuarial

A meta atuarial é composta por dois itens que são:

- a) Indexador
- b) Taxa de Juros

O Indexador geralmente é o IPCA (Índice de Preço ao Consumidor Amplo) ou INPC (Índice Nacional de Preço ao Consumidor).



KANSAI
GESTAO
CONSULTORIA
E EDUCACIONAL

www.kansai.com.br
kansai@kansai.com.br
Tel: (11) 3118-8444 / 3118-8118
Endereço: Rua Adolfo Pires, N. 330 - Bairro: Indaia
Barbosa / SP - CEP: 11.250-000

A Taxa de Juros máxima utilizada para o cálculo da meta atuarial é:

Indexador: IPCA

Taxa: 5,00%

Portanto a fórmula para o cálculo da meta atuarial no mês é:

$$\left\{ \left[1 + \frac{Tx \text{ Juros}}{100} \right]^n \times \left(1 + \frac{\text{Indexador}}{100} \right) - 1 \right\} \times 100$$

Meta Atuarial/Mês

Logo a meta atuarial para esse mês é:

META ATUARIAL

0,20%

1.2. Cálculo da Rentabilidade da Carteira do RPPS

O cálculo do retorno (R\$) é realizado da seguinte maneira:

Retorno (R\$) = Saldo Atual + Resgate - Aplicações - Saldo Anterior

Retorno (%) = Retorno (R\$) / (Saldo Anterior + Aplicações)

A seguir será calculado o retorno para cada investimento e também a rentabilidade da carteira do RPPS.

1.3. Rentabilidade da Carteira do RPPS

Nome do Fundo	Saldo Anterior	Aplicações	Resgate	Yield	Saldo Atual	Retorno (R\$)	Retorno (%)	Meta	% da Meta
BB IRF-M1	8.521.297,89	-	-	-	8.565.651,18	44.353,29	0,52%	0,20%	264,81%
BB Perfil	3.737.497,83	-	-	-	3.755.755,79	18.257,96	0,49%	0,20%	248,53%
BB IRF-M1	4.039.770,86	-	-	-	4.060.797,84	21.026,98	0,52%	0,20%	264,81%
BB Perfil	704.362,66	-	-	-	707.803,52	3.440,86	0,49%	0,20%	248,53%
Caixa IRF-M1	16.091.302,78	-	-	-	16.176.320,18	85.017,40	0,53%	0,20%	268,80%
Caixa Ref. DI LP	5.139.455,40	-	-	-	5.164.405,30	24.949,90	0,49%	0,20%	246,98%
Bradesco IRF-M1 TP	2.161.903,70	-	-	-	2.173.241,16	11.337,46	0,52%	0,20%	266,80%
NTN-B - 2024	1.459.801,59	-	-	-	1.468.714,05	8.912,46	0,61%	0,20%	310,61%
NTN-B - 2024	1.708.958,10	-	-	-	1.719.391,72	10.433,62	0,61%	0,20%	310,61%
Santander Ativo FIC FI	814.260,82	-	-	-	819.748,09	5.487,27	0,67%	0,20%	342,85%
Carteira	44.378.611,63	-	-	-	44.611.828,83	233.217,20	0,53%	0,20%	267,36%

1.4. Comparação da Rentabilidade Acumulada com a Meta Atuarial

Mês	Saldo Mês Anterior	Aplicações	Resgate	Yield	Saldo Mês Atual	Retorno (R\$)	Retorno (%)	Meta	% da Meta
Janeiro/2018	40.788.231,97	276.749,90	0,00	0,00	41.322.123,89	257.142,02	0,63%	0,70%	89,63%
Fevereiro/2018	41.322.123,89	449.321,89	0,00	89.557,15	41.901.216,82	219.328,19	0,53%	0,73%	72,05%
Março/2018	41.901.216,82	222.888,61	0,00	0,00	42.384.454,68	260.349,25	0,62%	0,50%	124,16%
Abril/2018	42.384.454,68	88.650,29	0,00	0,00	42.685.891,65	212.786,68	0,50%	0,63%	79,74%
Maio/2018	42.685.891,65	0,00	0,00	0,00	42.790.923,21	105.031,56	0,25%	0,81%	30,41%
Junho/2018	42.790.923,21	237.081,94	235.271,58	0,00	43.026.768,49	234.034,92	0,55%	1,67%	32,70%
Julho/2018	43.026.768,49	0,00	0,00	0,00	43.323.834,55	297.066,06	0,69%	0,74%	93,46%
Agosto/2018	43.323.834,55	330.611,67	0,00	134.277,84	43.760.485,74	240.317,36	0,55%	0,32%	173,63%
Setembro/2018	43.760.485,74	0,00	0,00	0,00	44.004.187,77	243.702,03	0,56%	0,89%	62,62%
Outubro/2018	44.004.187,77	0,00	0,00	0,00	44.378.611,63	374.423,86	0,85%	0,86%	99,03%
Novembro/2018	44.378.611,63	0,00	0,00	0,00	44.611.828,83	233.217,20	0,53%	0,20%	267,36%
Acumulado	40.788.231,97	1.605.304,30	235.271,58	223.834,99	44.611.828,83	2.677.399,13	6,42%	8,33%	77,04%

Segmento	Valor	%
Renda Fixa	44.611.828,83	100,00%

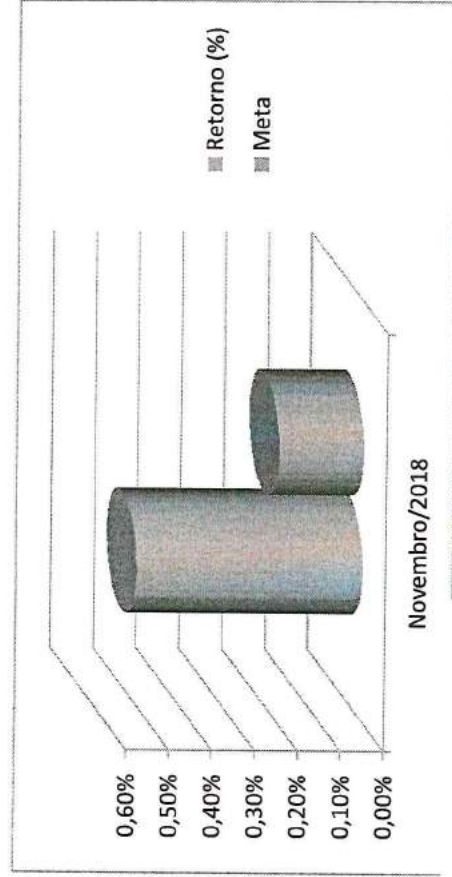

RISCO DE MERCADO



KANSAI
GESTÃO
CONSULTORIA
E EDUCACIONAL

www.kansaiest.com.br -
kansai@kansaiest.com.br
Tel: (11) 31230-000 / 31230-001
Endereço: Luiz Adriano Barz, N. 319, Bairro: Indaiva
Barbosa, SP - CEP: 11230-000.

2. Gerenciamento do Risco de Mercado

O conceito de risco pode ser entendido de diversas maneiras, dependendo do contexto da pessoa que o está avaliando. O risco pode ser entendido como a volatilidade de resultados futuros ou pelo nível de incerteza associado a um acontecimento. No caso financeiro, os resultados futuros relacionam-se, geralmente, ao valor de ativos e passivos.

A mensuração do risco de um investimento processa-se, geralmente, por meio de critérios probabilísticos, o qual consiste em atribuir probabilidades subjetivas ou objetivas aos diferentes estados da natureza esperados e, em consequência, aos possíveis resultados do investimento. Dessa maneira, é delineada uma distribuição de probabilidades dos resultados esperados, e são mensuradas suas principais medidas de dispersão e avaliação do risco.

A probabilidade objetiva pode ser definida a partir de séries históricas de dados e informações, frequências relativas observadas e experiência acumulada no passado. A probabilidade subjetiva, por seu lado, tem como base a intuição, o conhecimento, a experiência do investidor e, até mesmo, um certo grau de crença da unidade tomadora de decisão.

Nesse ambiente, o risco pode ser interpretado pelos desvios previsíveis dos fluxos futuros de caixa resultantes de uma decisão de investimento, encontrando-se associado a fatos considerados como de natureza incerta. Em outras palavras, uma vez que o risco representa a incerteza ou a dispersão dos resultados futuros, é conveniente relacioná-lo ao desvio-padrão da distribuição dos resultados esperados.

Considerando que os fatos do passado que interferiram na oscilação (volatilidade) das cotas se repetam no futuro, adicionamos como medida de perda esperada para o próximo dia (um dia) o cálculo do VaR- Value at Risk.

2.1. VaR - Value at Risk

Perda máxima esperada de um ativo para um dia ou para um mês, com 95% de confiança, considerando a volatilidade histórica do ativo em um período.

$$VaR = \frac{V_{T-1, Tn}}{\sqrt{12}} \times \alpha_{95\%}$$

VaR: value at risk de um ativo para 1 mês, com 95% de confiança, considerando a volatilidade histórica para um determinado tempo.

$V_{T1, Tn}$: volatilidade anualizada de um ativo no período entre as datas T1 e Tn.

$\alpha_{95\%}$: quantil de 95% da distribuição normal padrão arredondado para 3 casas decimais (1,645).



KANSAI
GESTAO
CONSULTORIA
E EDUCACIONAL

www.kansai.com.br
kansai@kansai.com.br
Tel: (11) 3111-3318
Endereço: Rua Arango Peres, N. 339 - Jd. Arango, Indaial
Bertoga / SP - CEP: 13.350-000.

2.2. VaR - Value at Risk

Nome do Fundo	Saldo no Mês	VaR (%) de 1 dia	VaR (R\$) de 1 dia	VaR (%) de 1 mês	VaR (R\$) de 1 mês
BB IRF-M1	8.565.651,18	0,01%	3.884,35	0,04%	17.800,33
BB Perfil	3.755.755,79	0,00%	192,79	0,00%	883,48
BB IRF-M1	4.060.797,84	0,00%	1.841,49	0,02%	8.438,77
BB Perfil	707.803,52	0,00%	36,33	0,00%	166,50
Caixa IRF-M1	16.176.320,18	0,02%	7.229,78	0,07%	33.131,00
Caixa Ref. DI LP	5.164.405,30	0,00%	119,77	0,00%	548,88
Bradesco IRF-M1 TP	2.173.241,16	0,00%	975,93	0,01%	4.472,27
NTN-B - 2024	1.468.714,05	-	-	-	-
NTN-B - 2024	1.719.391,72	-	-	-	-
Santander Ativo FIC FI	819.748,09	0,00%	587,92	0,01%	2.694,17

Para análise do risco é usado uma base histórica de 101 dias, dessa forma os fundos que se encontram sem valores não apresentaram série histórica compatível com a nossa análise.

2.3. VaR da Carteira

Uma vez calculado o VaR de cada ativo isoladamente, calculamos o VaR da carteira, isto é, a perda máxima esperada da carteira como um todo, através da seguinte fórmula:

$$VaR_c = \sqrt{\sum_{i=1}^n \sum_{j=i}^n \rho_{i,j} \times VaR_i \times VaR_j}$$

Nesta equação, a correlação entre os ativos tem que ser levada em consideração, isto é, é necessário observar se os ativos que compõe a carteira têm um comportamento semelhante (quando um sobe, o outro tende a subir), oposto (quando um cai, o outro tende a subir) ou se não existe associação entre o comportamento dos ativos. A correlação mede o grau de associação entre o retorno de dois ou mais ativos e é representada pela letra grega ρ (ro).

O VaR da carteira será sempre menor que a soma do VaR de todos os ativos, visto que para o cálculo do VaR da carteira é utilizado a correlação entre os ativos, portanto quanto menor for a correlação entre eles, menor será o VaR da carteira.

O VaR da carteira, assim como o VaR de cada ativo representa o valor máximo esperado de perda em 1 dia com 95% de confiança.

Logo o VaR da Carteira para 1 mês é:

$$VaR = 0,14\%$$

$$VaR (R\$) = 61.037,89$$

2.4. Índice de Sharpe

O Índice Sharpe foi criado por Willian Sharpe, em 1966, é um dos mais utilizados na avaliação de fundos de investimento.

Esse índice é um indicador de performance que ajusta o retorno ao risco. Este índice avalia se um determinado fundo de investimento apresenta uma rentabilidade ponderada ao risco que o investidor está exposto. Descrevemos a fórmula abaixo:

$$\text{Sharpe} = \frac{R_f - R_m}{\sigma}$$

Onde:

- R_f = taxa de juros sem risco;
- R_m = retorno esperado do fundo;
- σ = volatilidade ou desvio padrão do fundo.

A volatilidade do fundo é o desvio-padrão dos retornos do fundo de investimento. Representa a oscilação desses retornos em relação a sua média. A volatilidade é um indicador de risco que informa quanto o retorno oscila em torno de uma tendência. Quanto mais oscilar o retorno do investimento, maior será o risco, e maior será o valor da volatilidade.

Pode se dizer que mais importante que ver o Sharpe de um fundo é conhecer os números que resultaram nele. O numerador é uma informação de rentabilidade real média, porque diz em quanto na média o rendimento do fundo superou ou ficou abaixo da variação do indexador.

O denominador tem muito mais a dizer sobre o fundo. Por ser o desvio padrão, é um indicativo da oscilação, da volatilidade, do fundo. Portanto, do seu risco. Quanto maior o desvio padrão, maior a oscilação do fundo. E quanto maior a oscilação, maior o risco.

Nos rankings de carteiras com base no Índice Sharpe do fundo, desde que positivo, melhor a sua classificação.

Para cálculo do Sharpe foram utilizadas as taxa do CDI como taxa de juros sem risco para os fundos de renda fixa e IBOVESPA como taxa de juros para fundos de renda variável e o IFIX para fundos imobiliários, e o cálculo foi feito com dados diários referentes ao mês do estudo em questão.

Quando o retorno do fundo for inferior a taxa livre de risco no nosso caso o CDI o Índice Sharpe será desconsiderado, visto que não faz sentido considerar o índice de um fundo que possui retorno inferior a um ativo livre de risco.



KANSAI
GESTÃO
CONSULTORIA
E EDUCACIONAL

www.kansaiet.com.br
kdudeni@kansaiet.com.br
Tel: (11) 3133-3530 / (11) 39730-3538
Endereço: Rua Adelaide, 100 - Jd. São Roberto - Indaiatuba
Bartolomeu/SP - CEP: 13250-000.

2.5. Índice de Sharpe dos Fundos

Nome dos Fundos	Índice Sharpe
BB IRF-M1	0,02
BB Perfil	-
BB IRF-M1	0,02
BB Perfil	-
Caixa IRF-M1	0,03
Caixa Ref. DI LP	-
Bradesco IRF-M1 TP	0,03
NTN-B - 2024	-
NTN-B - 2024	-
Santander Ativo FIC FI	0,01

ENQUADRAMENTO



KANSAI
GESTÃO
CONSULTORIA
E EDUCACIONAL

www.kansaiat.com.br -
kademi@kansaiat.com.br
Tel: (11) 3107-1110 / (11) 99710-1518
Endereço: Rua Adorno, 114 - Jd. São Manoel - Indaiatuba
Bartolomeu / SP - CEP: 13250-000.

3. Enquadramento para efeito da Resolução CMN N° 4604/17

Nome do Fundo	Saldo Mês Atual	% do PL do RPPS	Limite Resolução	Enquadramento	% do PL do Fundo	Situação
BB IRF-M1	8.565.651,18	19,20%	100%	FI 100% títulos TN - Art. 7º, I, b	0,07%	Enquadrado
BB Perfil	3.755.755,79	8,42%	20%	FI Renda Fixa - Geral - Art. 7º, IV, a	0,07%	Enquadrado
BB IRF-M1	4.060.797,84	9,10%	100%	FI 100% títulos TN - Art. 7º, I, b	0,03%	Enquadrado
BB Perfil	707.803,52	1,59%	20%	FI Renda Fixa - Geral - Art. 7º, IV, a	0,01%	Enquadrado
Caixa IRF-M1	16.176.320,18	36,26%	100%	FI 100% títulos TN - Art. 7º, I, b	0,09%	Enquadrado
Caixa Ref. DI LP	5.164.405,30	11,58%	20%	FI Renda Fixa - Geral - Art. 7º, IV, a	0,07%	Enquadrado
Bradesco IRF-M1 TP	2.173.241,16	4,87%	100%	FI 100% títulos TN - Art. 7º, I, b	0,13%	Enquadrado
NTN-B - 2024	1.468.714,05	3,29%	100%	Títulos Públicos de emissão do TN - Art. 7º, I, a	-	Enquadrado
NTN-B - 2024	1.719.391,72	3,85%	100%	Títulos Públicos de emissão do TN - Art. 7º, I, a	-	Enquadrado
Santander Ativo FIC FI	819.748,09	1,84%	20%	FI Renda Fixa - Geral - Art. 7º, IV, a	0,43%	Enquadrado

Enquadramento de acordo com a política de investimento

Enquadramento	Limite Resolução %	Política de Investimento %	% da Carteira
Títulos Públicos de emissão do TN - Art. 7º, I, a	100%	20%	7,15%
FI 100% títulos TN - Art. 7º, I, b	100%	100%	69,43%
ETF - 100% Títulos Públicos - Art. 7º, I, c	100%	0%	-
Operações compromissadas - Art. 7º, II	5%	0%	-
FI Renda Fixa "Referenciado" - Art. 7º, III, a	60%	40%	-
ETF - Renda Fixa "Referenciado" - Art. 7º, III, b	60%	0%	-
FI Renda Fixa - Geral - Art. 7º, IV, a	40%	30%	23,42%
ETF - Demais Indicadores de RF - Art. 7º, IV, b	40%	0%	-
Letras Imobiliárias Garantidas - Art. 7º, V, b	20%	0%	-
CDB - Certificado de Depósito Bancário - Art. 7º, VI, a	15%	0%	-
Poupança - Art. 7º, VI, b	15%	0%	-
FI em Direitos Creditórios - Cota Sênior - Art. 7º, VII, a	5%	5%	-
FI Renda Fixa "Crédito Privado" - Art. 7º, VII, b	5%	5%	-
FI Debêntures de Infraestrutura - Art. 7º, VII, c	5%	0%	-
FI de Ações - Índices c/ no mínimo 50 ações - Art. 8º, I, a	30%	10%	-
ETF - Índice de Ações (c/ no mínimo 50) - Art. 8º, I, b	30%	0%	-
FI de Ações - Geral - Art. 8º, II, a	20%	10%	-
ETF - Demais Índices de Ações - Art. 8º, II, b	20%	0%	-
FI Multimercado - Aberto - Art. 8º, III	10%	10%	-
FI em Participações - Art. 8º, IV, a	5%	0%	-
FI Imobiliários - Art. 8º, IV, b	5%	0%	-



KANSAI
GESTÃO
CONSULTORIA
E EDUCACIONAL

www.kansaiet.com.br
daudenio@kansaiet.com.br
Tel: (11) 3313.5310 / (11) 99710.1518
Endereço: Rua Gonçalves, nº 339 - Bairro: Indaúva
Belo Horizonte - MG - CEP: 31250-000.

Expectativas de Mercado

30 de novembro de 2018

▲ Aumento ▼ Diminuição ↔ Estabilidade

Mediana - Agregado

	2018			2019			2021		
	Há 4 semanas	Há 1 semana	Comp. semanal*	Há 4 semanas	Há 1 semana	Comp. semanal*	Há 4 semanas	Há 1 semana	Comp. semanal*
IPCA (%)	4,40	3,94	3,89 ▼ (6)	4,22	4,12	4,11 ▼ (4)	3,97	3,86	3,78 ▼ (4)
IPCA (atualizações últimos 5 dias úteis, %)	4,28	3,88	3,84 ▼ (6)	4,14	4,10	4,06 ▼ (3)	3,75	3,75	3,78 ▲ (1)
PIB (% de crescimento)	1,36	1,39	1,32 ▼ (1)	2,50	2,50	2,53 ▲ (1)	2,50	2,50	2,50 ↔ (90)
Taxa de câmbio - fim de período (R\$/US\$)	3,70	3,70	3,75 ▲ (1)	3,80	3,78	3,80 ▲ (2)	3,86	3,86	3,86 ↔ (1)
Meta Taxa Selic - fim de período (% a.a.)	6,50	6,50	6,50 ↔ (27)	8,00	7,75	7,75 ↔ (1)	8,00	8,00	8,00 ↔ (74)
IGP-M (%)	10,03	9,08	8,91 ▼ (4)	4,51	4,49	4,48 ▼ (2)	4,00	4,00	4,00 ↔ (72)
Preços Administrados (%)	7,55	7,15	7,10 ▼ (6)	4,80	4,80	4,80 ↔ (12)	4,00	4,00	4,00 ↔ (70)
Produção Industrial (% de crescimento)	2,22	2,16	2,16 ↔ (1)	3,24	3,02	3,02 ↔ (1)	3,00	3,00	3,00 ↔ (38)
Conta Corrente (US\$ bilhões)	-16,90	-15,10	-15,05 ▲ (6)	-30,00	-27,30	-27,20 ▲ (1)	-47,90	-44,50	-44,50 ↔ (2)
Balança Comercial (US\$ bilhões)	56,41	58,00	58,00 ↔ (1)	49,00	52,24	52,24 ↔ (1)	43,70	43,20	43,70 ▲ (1)
Investimento Direto no País (US\$ bilhões)	67,00	70,00	70,00 ↔ (2)	70,00	76,00	76,00 ↔ (1)	80,00	85,00	86,21 ▲ (3)
Dívida Líquida do Setor Público (% do PIB)	53,90	54,10	54,00 ▼ (1)	56,40	57,13	57,03 ▼ (1)	60,35	60,10	60,10 ↔ (1)
Balança Comercial (US\$ bilhões)	-1,90	-1,90	-1,80 ▲ (1)	-1,50	-1,50	-1,50 ↔ (12)	-0,20	-0,02	-0,03 ▼ (1)
Investimento Direto no País (% do PIB)	-7,20	-7,15	-7,10 ▲ (2)	-6,80	-6,65	-6,50 ▲ (1)	-5,60	-5,53	-5,55 ▼ (1)
Resultado Nominal (% do PIB)									

* comportamento dos indicadores desde o Foco-Relatório de Mercado anterior; os valores entre parênteses expressam o número de semanas em que vem ocorrendo o último comportamento ** número de respostas na amostra mais recente

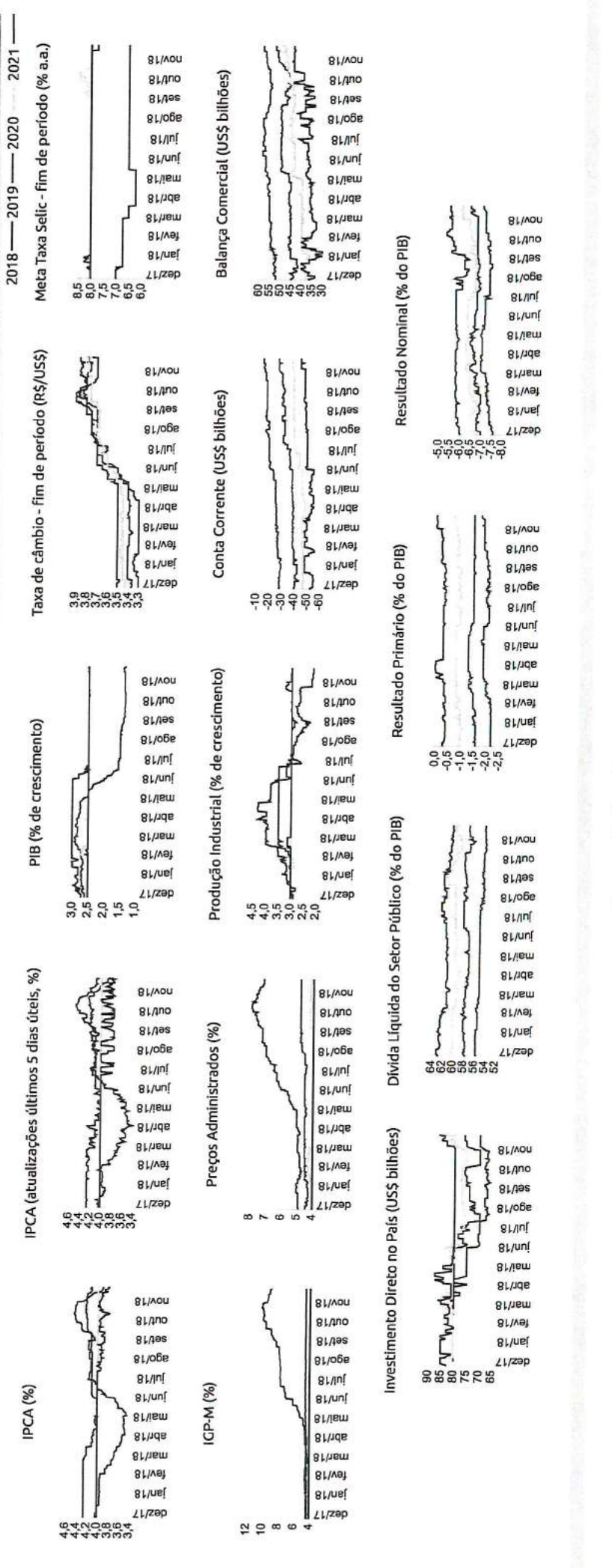

Expectativas de Mercado

30 de novembro de 2018

Mediana - Agregado

nov/18

	Há 4 semanas	Há 1 semana	Hoje semanal *	Comp. semanal *	Resp. **
IPCA (%)	0,20	-0,06	-0,07	▼ (6)	114
IPCA (atualizações últimos 5 dias úteis, %)	0,08	-0,07	-0,08	▼ (8)	37
Taxa de câmbio - fim de período (R\$/US\$)	3,70	3,75	-	-	103
Meta Taxa Selic (% a.a.)	0,34	-0,20	-	-	101
ICP-M (%)	-	-	-	-	68

dez/18

	Há 4 semanas	Há 1 semana	Hoje semanal *	Comp. semanal *	Resp. **
IPCA (%)	0,29	0,19	0,16	▼ (4)	114
IPCA (atualizações últimos 5 dias úteis, %)	0,30	0,15	0,10	▼ (2)	37
Taxa de câmbio - fim de período (R\$/US\$)	3,70	3,70	3,75	▲ (1)	103
Meta Taxa Selic (% a.a.)	6,50	6,50	6,50	== (27)	101
ICP-M (%)	0,30	0,20	0,16	▼ (1)	68

jan/19

	Há 4 semanas	Há 1 semana	Hoje semanal *	Comp. semanal *	Resp. **
IPCA (%)	0,40	0,43	0,43	▼ (2)	105
IPCA (atualizações últimos 5 dias úteis, %)	0,25	0,40	0,40	== (1)	34
Taxa de câmbio - fim de período (R\$/US\$)	3,70	3,73	3,74	▲ (1)	96
Meta Taxa Selic (% a.a.)	0,68	0,63	0,63	== (9)	76
ICP-M (%)	4,34	4,15	4,22	▲ (3)	51

Próximos 12 meses, suavizada

	Há 4 semanas	Há 1 semana	Hoje semanal *	Comp. semanal *	Resp. **
IPCA (%)	3,91	3,67	3,73	▲ (1)	89
IPCA (atualizações últimos 5 dias úteis, %)	3,74	3,65	3,60	▼ (7)	30
Taxa de câmbio - fim de período (R\$/US\$)	4,34	4,15	4,22	▲ (3)	51

▲ Aumento ▼ Diminuição == Estabilidade

* comportamento dos indicadores desde o Focus-Relatório de Mercado anterior; os valores entre parênteses expressam o número de semanas em que vem ocorrendo o último comportamento ** número de respostas na amostra mais recente

nov/18 — dez/18 — jan/19 — Próximos 12 meses, suavizada

IPCA (%)

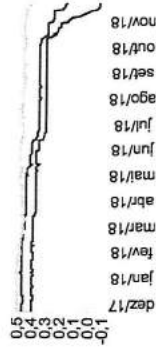

IPCA (atualizações últimos 5 dias úteis, %)



Taxa de câmbio - fim de período (R\$/US\$)

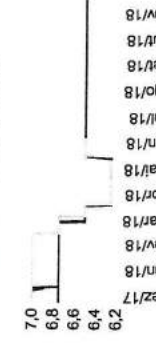

Meta Taxa Selic (% a.a.)

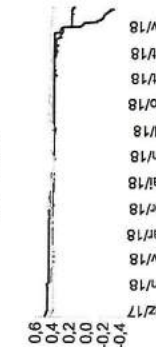

IPCA (%)

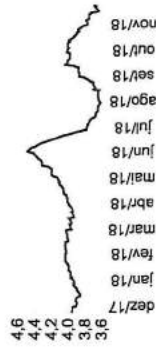

IPCA (atualizações últimos 5 dias úteis, %)

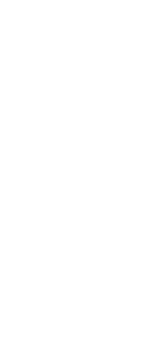

Taxa de câmbio - fim de período (R\$/US\$)



Meta Taxa Selic (% a.a.)

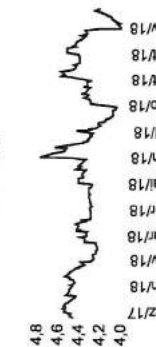

▲ Aumento ▼ Diminuição ▬ Estabilidade

Mediana - Top 5 Curto Prazo

IPCAs (%)	Há 4 semanas	Há 1 semana	Hoje	Comp. semanal*	dez/18	dez/17	nov/18	nov/17
IPCAs (%)	0,16	-0,07	-0,09	(4)	0,28	0,07	0,01	0,01
IGP-M (%)	0,28	-0,45	-	(4)	0,33	0,20	0,20	0,20
Taxa de câmbio - fim de período (R\$/US\$)	3,65	3,74	-	(1)	3,68	3,70	3,78	3,78
Meta Taxa Selic (% a.a.)	-	-	-	(27)	6,50	6,50	6,50	6,50

* comportamento dos indicadores desde o Focus-Relatório de Mercado anterior; os valores entre parênteses expressam o número de semanas em que vem ocorrendo o último comportamento ** número de respostas na amostra mais recente

IPCA (%)

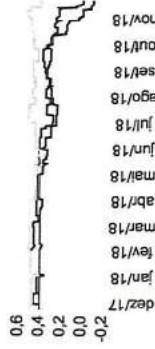

IGP-M (%)

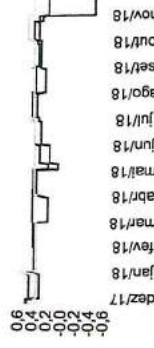

Taxa de câmbio - fim de período (R\$/US\$)



Meta Taxa Selic (% a.a.)



Mediana - Top 5 Curto Prazo

IPCAs (%)	Há 4 semanas	Há 1 semana	Hoje	Comp. semanal*	2018	2019	2020
IPCAs (%)	4,41	3,80	3,75	(4)	4,32	4,20	4,20
IGP-M (%)	10,06	8,98	8,93	(1)	4,44	4,26	4,26
Taxa de câmbio - fim de período (R\$/US\$)	3,68	3,70	3,78	(1)	3,80	3,85	3,85
Meta Taxa Selic (% a.a.)	6,50	6,50	6,50	(27)	7,50	7,50	7,50

* comportamento dos indicadores desde o Focus-Relatório de Mercado anterior; os valores entre parênteses expressam o número de semanas em que vem ocorrendo o último comportamento ** número de respostas na amostra mais recente

Mediana - Top 5 Médio Prazo

IPCAs (%)	Há 4 semanas	Há 1 semana	Hoje	Comp. semanal*	2018	2019	2020
IPCAs (%)	4,28	3,91	3,91	(1)	3,82	3,96	3,96
IGP-M (%)	10,09	9,33	8,77	(1)	4,86	4,50	4,50
Taxa de câmbio - fim de período (R\$/US\$)	3,73	3,73	3,80	(1)	3,75	3,70	3,70
Meta Taxa Selic (% a.a.)	6,50	6,50	6,50	(28)	7,50	7,00	7,00

* comportamento dos indicadores desde o Focus-Relatório de Mercado anterior; os valores entre parênteses expressam o número de semanas em que vem ocorrendo o último comportamento ** número de respostas na amostra mais recente



BURIPREV - Instituto de Previdência dos Servidores Públicos

do Município de Buri - CNPJ: 02.922.449.0001/32

Rua São Roque, 47 - Centro - Buri/SP - CEP: 18.290-000 - Fone: (15) 3546-3250

E-mail: ipasb@ipasb.sp.gov.br

Depois de analisado minuciosamente todos os relatórios apresentados, entre eles o gerenciamento de risco, VaR, risco de crédito, índice Sharpe, lâminas e resumos, ficou constatado a devida regularidade em todos os fundos de investimentos deste instituto, ficou ainda claramente apurado que todos estão devidamente enquadrados na resolução CMN 4604/2007, BC 3922/2010, Portaria MPS 519/2011 e de acordo com a Política Anual de Investimentos (PAI); que tais rendimentos em média obtiveram ganhos de 0,53% (zero vírgula cinquenta e três por cento), onde a meta atuarial foi de 0,20% (zero vírgula vinte por cento), para o período; atingindo a meta em 267,36% (duzentos e sessenta e sete vírgula trinta e seis por cento). Embora tenhamos tratado nas reuniões anteriores em não realizar alterações nos investimentos deste instituto até o fim deste ano corrente; decidimos propor o encerramento dos fundos atrelados a conta 12.473-7, BB IRFM1, que segundo o último relatório dos investimentos do mês de novembro de 2018, havia o montante R\$ 4.060.797,84 (quatro milhões, sessenta mil, setecentos e noventa e sete reais e oitenta e quatro centavos) e também o fundo BB Perfil que na mesma data havia o montante de R\$ 707.803,52 (setecentos e sete mil, oitocentos e três reais e cinquenta e dois centavos); e sendo resgatados tais valores, será feita proposição de envio de tais valores ao Banco Bradesco, agência de Buri SP 6474-2 – Conta corrente 501-0 – Aplicação FI RF IRF-M1. Isto se fez necessário, principalmente devido aos baixos rendimentos que tais fundos vêm apresentando, também ao fato de alterações que deverá ocorrer na PAI e também devido ao mal atendimento que vem sendo oferecido por esta instituição junto a este instituto, pois há algum tempo estamos sofrendo com a falta de estrutura do banco que não vem prestando um serviço adequado e até das indelicadezas de alguns funcionários para com nossos funcionários. E não havendo mais nenhuma dúvida e nada mais a ser tratado, novamente agradeceu a presença de todos encerrando a reunião ordinária às dezessete horas e cinquenta e cinco minutos e, que para constar, eu, Mário Ferreira, presidente do COMIN, redigi a presente ata que vai assinada por mim e pelos demais membros.

1. Antonio Carlos Pereira..... 

2. Nilton Batista Vieira Filho..... 



Mário Ferreira
Presidente do COMIN



**BURIPREV - Instituto de Previdência dos Servidores Públicos
do Município de Buri - CNPJ: 02.922.449.0001/32**

Rua São Roque, 47 - Centro - Buri/SP - CEP: 18.290-000 - Fone: (15) 3546-3250 - E-mail:
ipasb@ipasb.sp.gov.br

CONVOCAÇÃO PARA REUNIÃO

Eu, Mário Ferreira, presidente do COMIN (Comitê de Investimentos) do BURIPREV, (Instituto de Previdência dos Servidores Públicos do Município de Buri), no uso de suas atribuições legais, vem respeitosamente através dessa, convocar o (a) senhor (a), abaixo mencionados, a comparecer, na sede deste Instituto, sito à Rua São Roque, 47, centro, no dia **14/12/2018, (SEXTA-FEIRA) às 17:00 h.**, a fim de deliberar sobre assuntos referentes aos investimentos e desinvestimentos deste órgão.

1. Antonio Carlos Pereira.....
2. Nilton Batista Vieira Filho.....

Sem mais no momento, grato pela atenção:

Buri (SP), 13 de dezembro de 2018.

MÁRIO FERREIRA
Presidente do COMIN