

**BURIPREV - Instituto de Previdência dos Servidores Públicos
do Município de Buri - CNPJ: 02.922.449.0001/32**

Rua São Roque, 47 - Centro - Buri/SP - CEP: 18.290-000 - Fone: (15) 3546-3250

E-mail: ipasb@ipasb.sp.gov.br

Ata número 11/2019 da reunião ordinária do COMIN - Comitê de Investimentos do BURIPREV – Instituto de Previdência dos Servidores Públicos do Município de Buri.

RELATÓRIO MENSAL DOS INVESTIMENTOS DE OUTUBRO DE 2019.

Aos quinze dias do mês de novembro do ano de dois mil e dezenove, às dezessete horas, na sede do BURIPREV, sito a Rua São Roque, 47 nesta cidade de Buri, estado de São Paulo, reuniu-se o COMIN, Comitê de investimentos do BURIPREV, conforme convocação do Presidente, Sr. Mário Ferreira, feita no último dia quatorze de novembro de dois mil e dezenove, em lista que foi devidamente assinada por todos, e que segue fazendo parte integrante desta ata. O Sr. Presidente abriu a presente reunião agradecendo a presença de todos, então passou imediatamente a ordem do dia expondo aos presentes o relatório dos investimentos e desinvestimentos do BURIPREV e o resumo referente ao mês de outubro de dois mil e dezenove, conforme abaixo demonstrados:

1. RENTABILIDADE MÉDIA

Outubro/2019				
Nome do Fundo	Aplicação	Rentabilidade	Meta	% Meta
BB IRF-M1	9.085.712,22	0,61%	0,51%	119,57%
BB Perfil	4.424.673,20	0,44%	0,51%	86,22%
Caixa IRF-M1	9.293.181,22	0,60%	0,51%	118,07%
Caixa Ref. DI LP	4.167.103,40	0,37%	0,51%	73,45%
Bradesco IRF-M1	7.768.400,30	0,60%	0,51%	118,47%
NTN-B - 2024	1.498.488,70	0,48%	0,51%	94,69%
NTN-B - 2024	1.754.248,26	0,48%	0,51%	94,69%
Santander Ativo F	937.170,79	1,75%	0,51%	344,14%
Caixa IDKA 2A	8.557.788,67	1,28%	0,51%	251,38%
Itaú Alocação Din	1.018.584,76	0,50%	0,51%	97,75%
Sicredi IRF-M	2.014.206,10	0,71%	0,51%	139,87%
TOTAL / MÉDIA	50.519.557,62	0,71%	0,51%	140,21%

2. ENQUADRAMENTO

Nome do Fundo	% PL do RPPS	% Resolução	Enquadramento
BB IRF-M1	17,98%	20%	Art. 7º, I, b
BB Perfil	8,76%	20%	Art. 7º, IV, a
Caixa IRF-M1	18,40%	20%	Art. 7º, I, b
Caixa Ref. DI LP	8,25%	20%	Art. 7º, IV, a
Bradesco IRF-M1	15,38%	20%	Art. 7º, I, b
NTN-B - 2024	2,97%	100%	Art. 7º, I, a
NTN-B - 2024	3,47%	100%	Art. 7º, I, a
Santander Ativo F	1,86%	20%	Art. 7º, IV, a
Caixa IDKA 2A	16,94%	20%	Art. 7º, I, b
Itaú Alocação Din	2,02%	20%	Art. 7º, IV, a
Sicredi IRF-M	3,99%	20%	Art. 7º, III, a

3. COMPARATIVO COM A META ATUARIAL

	Rentabilidade	Meta	% Meta
Janeiro	0,58%	0,73%	79,38%
Fevereiro	0,47%	0,84%	56,01%
Março	0,42%	1,16%	36,59%
Abril	0,65%	0,98%	66,83%
Mai	0,73%	0,54%	136,12%
Junho	0,67%	0,42%	160,81%
Julho	0,70%	0,60%	117,52%
Agosto	0,43%	0,52%	82,69%
Setembro	0,74%	0,37%	201,60%
Outubro	0,71%	0,51%	140,21%
Novembro			
Dezembro			
Acumulado	6,29%	6,85%	91,70%

No acumulado do ano a rentabilidade da carteira é de 6,29%, enquanto que a meta acumulada no período é de 6,85%, sendo assim o RPPS atingiu 91,7% da meta atuarial.

4. GERENCIAMENTO DE RISCO

4.1 RISCO DE CRÉDITO

Caso o RPPS detenha fundos com Crédito Privado, a análise do crédito será feita a parte através da análise de avaliação de risco cedida por empresas com sede no país e fornecidas pelo RPPS para a Kansai

4.2 RISCO DE MERCADO

4.2.1 VaR - VALUE AT RISK

O VaR representa o valor monetário das perdas no valor presente a que uma carteira está sujeita, a um determinado nível de confiança e dentro de um horizonte de tempo.

Fundo	Aplicação	VaR	VaR %
BB IRF-M1	9.085.712,22	13.705,63	0,03%
BB Perfil	4.424.673,20	681,33	0,00%
Caixa IRF-M1	9.293.181,22	13.524,91	0,03%
Caixa Ref. DI LP	4.167.103,40	580,66	0,00%
Bradesco IRF-M1 TP	7.768.400,30	11.372,42	0,02%
NTN-B - 2024	1.498.488,70	37.339,30	0,07%
NTN-B - 2024	1.754.248,26	43.712,31	0,09%
Santander Ativo FIC FI	937.170,79	208,68	0,00%
Caixa IDKA 2A	8.557.788,67	66.663,66	0,13%
Itaú Alocação Dinâmica	1.018.584,76	6.861,69	0,01%
Sicredi IRF-M	2.014.206,10	223,05	0,00%
Carteira	50.519.557,62	165.596,99	0,33%

4.2.2 ÍNDICE SHARPE

O Índice Sharpe é um indicador de performance que ajusta o retorno ao risco, ou seja, ele avalia se um determinado fundo de investimento apresenta uma rentabilidade ponderada ao risco que o investidor está exposto.

Fundo	Sharpe
BB IRF-M1	0,04
BB Perfil	-
Caixa IRF-M1	0,04
Caixa Ref. DI LP	-
Bradesco IRF-M1 TP	0,04
NTN-B - 2024	-
NTN-B - 2024	-
Santander Ativo FIC FI	0,07
Caixa IDKA 2A	0,05
Itaú Alocação Dinâmica	0,02
Sicredi IRF-M	0,07

RELATÓRIO DE CONSULTORIA



KANSAI

**ANALISTAS DE VALORES
MOBILIÁRIOS, TÍTULOS
E EDUCACIONAL**

**INSTITUTO DE PREVIDENCIA DOS SERVIDORES PÚBLICOS DO
MUNICÍPIO DE BURI**

Outubro/2019

CARACTERÍSTICAS

Gestão: BB Gestão de Recursos DTVM
 Administrador: BB Gestão de Recursos DTVM
 Custodiante: Banco do Brasil
 Auditor: KPMG
 Taxa de Administração: 0,10%
 Taxa de administração máxima: 0,30%
 Taxa de Performance: Não possui
 Índice de Performance: Não possui

PERFIL DO FUNDO

Classificação Quantum: Previdência
 Classificação Anbima: Renda Fixa Indexados
 Público Alvo: Exclusivo previdenciário
 Objetivo: Obter ganhos de capital.
 Política de investimento: Mantém, no mínimo, 80% em ativos cuja rentabilidade esteja atrelada à variação da taxa de juros doméstica e/ou de índices de preços. Do total investido, 70% dos recursos devem ser alocados em FIs que tenha como parâmetro de rentabilidade o IRF-M.

RETORNO (%)

	Início	Ano	12 meses	24 meses	36 meses	out/19	set/19	ago/19	jul/19	jun/19	mai/19	abr/19	mar/19	fev/19	jan/19	dez/18	nov/18
Fundo	161,53	5,75	6,87	14,26	28,11	0,60	0,62	0,52	0,70	0,57	0,65	0,50	0,44	0,44	0,58	0,54	0,52
% do IRF-M 1	97,55	96,37	96,27	96,53	96,89	95,88	96,21	94,50	97,50	98,55	95,50	99,44	92,89	94,08	99,22	96,14	95,73
IRF-M 1	165,60	5,96	7,13	14,78	29,02	0,62	0,64	0,55	0,72	0,58	0,68	0,50	0,47	0,47	0,58	0,56	0,54

GRÁFICOS

Patrimônio Líquido (R\$ Milhões) - 09/12/2009 a 31/10/2019 (diária)

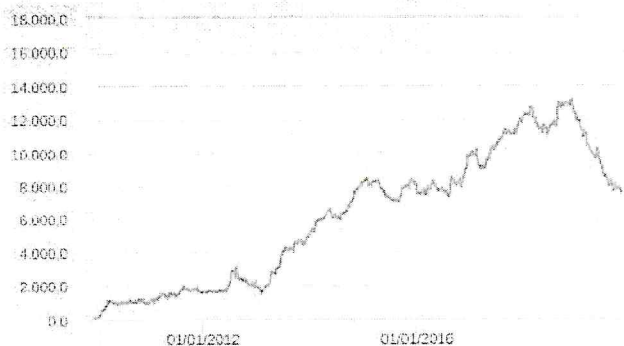

Retorno Acumulado - 09/12/2009 a 31/10/2019 (diária)

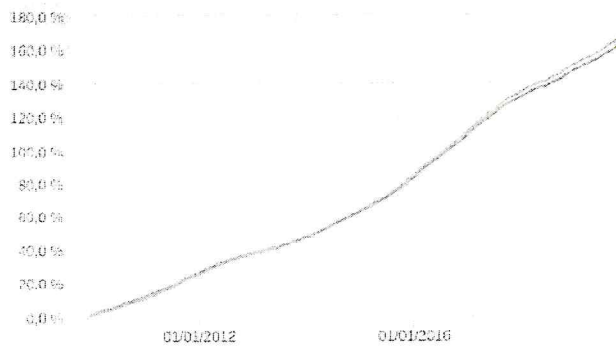

■ Fundo

■ Fundo

■ IRF-M 1

HISTÓRICO

PL Médio 12 meses: R\$ 9.923.512.240,79
 Início do Fundo: 08/12/2009
 Máximo Retorno Mensal: 1,62% (jan/2016)
 Mínimo Retorno Mensal: 0,13% (abr/2010)
 Nº de Meses com Retorno Positivo: 118
 Nº de Meses com Retorno Negativo: 0
 Retorno Acumulado Desde o Início: 161,53%
 Volatilidade Desde o Início: 0,54%

INFORMAÇÕES OPERACIONAIS

Aplicação mínima: R\$ 1.000,00
 Movimentação mínima: R\$ 0,00
 Saldo mínimo: R\$ 0,00
 Contato: bbdvtm@bb.com.br
 Disponibilidade dos recursos aplicados: D+0
 Conversão de cota para aplicação: D+0
 Conversão de cota para resgate: D+0
 Disponibilidade dos recursos resgatados: D+0

As informações foram obtidas a partir de fontes públicas ou privadas consideradas confiáveis, cuja responsabilidade pela correção e veracidade não é assumida pela QUANTUM, pelo titular desta marca ou por qualquer das empresas de seu grupo empresarial. As informações disponíveis, não devem ser entendidas como colocação, distribuição ou oferta de fundo de investimento ou qualquer outro valor mobiliário. Fundos de investimento não contam com a garantia do Administrador do fundo, Gestor da carteira, de qualquer mecanismo de seguro ou, ainda, do Fundo Garantidor de Créditos - FGC. Rentabilidade obtida no passado não representa garantia de rentabilidade futura. As estratégias com derivativos, utilizadas como parte da política de investimento de fundos de investimento, podem resultar em significativas perdas para seus cotistas superiores ao capital aplicado e a consequente obrigação do cotista de aportar recursos adicionais para cobrir o prejuízo do fundo. Ao investidor é recomendada a leitura cuidadosa do prospecto e regulamento do fundo de investimento ao aplicar seus recursos. Para avaliação da performance de um fundo de investimento, é recomendável a análise de, no mínimo, 12 (doze) meses. Os valores exibidos estão em Real (BRL). Para os cálculos foram utilizadas observações Diárias.
 Fonte: Quantum Axis

CARACTERÍSTICAS

Gestão: BB Gestão de Recursos DTVM
 Administrador: BB Gestão de Recursos DTVM
 Custodiante: Banco do Brasil
 Auditor: KPMG
 Taxa de Administração: 0,20%
 Taxa de administração máxima: 0,30%
 Taxa de Performance: Não possui
 Índice de Performance: Não possui

PERFIL DO FUNDO

Classificação Quantum: Previdência
 Classificação Anbima: Renda Fixa Duração Baixa Grau de Investimento
 Público Alvo: Exclusivo previdenciário
 Objetivo: Busca proporcionar a rentabilidade de suas cotas.
 Política de investimento: investe, no mínimo, 80% de sua carteira em cotas de fundo investimento cuja rentabilidade esteja atrelada à variação da taxa de juros doméstica e/ou de índices de preços.

RETORNO (%)

	Início	Ano	12 meses	24 meses	36 meses	out/19	set/19	ago/19	jul/19	jun/19	mai/19	abr/19	mar/19	fev/19	jan/19	dez/18	nov/18
Fundo	123,23	5,01	6,02	13,02	25,82	0,44	0,45	0,49	0,55	0,46	0,53	0,51	0,46	0,48	0,53	0,47	0,49
% do CDI	100,71	97,01	96,97	98,48	99,71	91,35	97,16	98,23	96,72	97,56	97,50	97,89	98,32	98,20	97,64	94,84	98,98
CDI	122,37	5,16	6,20	13,22	25,89	0,48	0,46	0,50	0,57	0,47	0,54	0,52	0,47	0,49	0,54	0,49	0,49

GRÁFICOS

Patrimônio Líquido (R\$ Milhões) - 29/04/2011 a 31/10/2019 (diária)

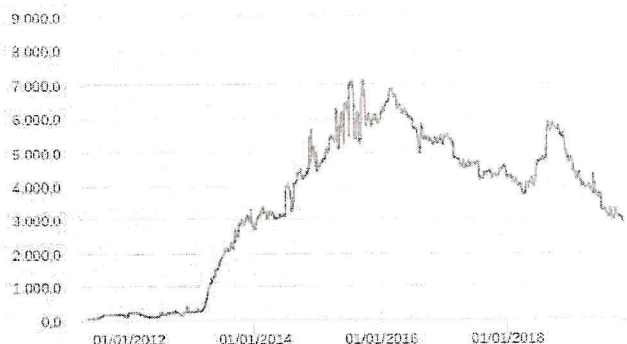

Retorno Acumulado - 29/04/2011 a 31/10/2019 (diária)

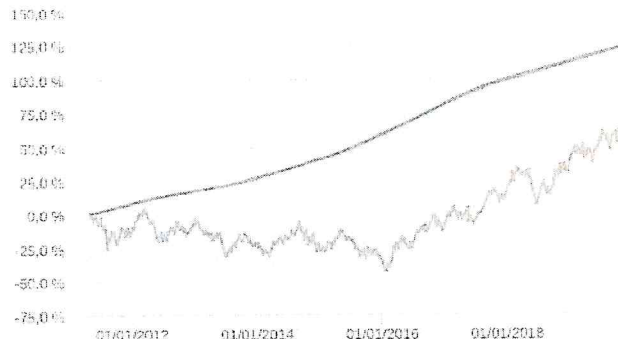

Fundo

Fundo

Ibovespa

CDI

HISTÓRICO

PL Médio 12 meses: R\$ 3.894.629.546,46
 Início do Fundo: 28/04/2011
 Máximo Retorno Mensal: 1,25% (ago/2016)
 Mínimo Retorno Mensal: 0,44% (out/2019)
 Nº de Meses com Retomo Positivo: 102
 Nº de Meses com Retomo Negativo: 0
 Retorno Acumulado Desde o início: 123,23%
 Volatilidade Desde o início: 0,18%

INFORMAÇÕES OPERACIONAIS

Aplicação mínima: R\$ 1.000,00
 Movimentação mínima: R\$ 0,00
 Saldo mínimo: R\$ 0,00
 Contato: bbdvtm@bb.com.br
 Disponibilidade dos recursos aplicados: D+0
 Conversão de cota para aplicação: D+0
 Conversão de cota para resgate: D+0
 Disponibilidade dos recursos resgatados: D+0

As informações foram obtidas a partir de fontes públicas ou privadas consideradas confiáveis, cuja responsabilidade pela correção e veracidade não é assumida pela QUANTUM, pelo titular desta marca ou por qualquer das empresas de seu grupo empresarial. As informações disponíveis, não devem ser entendidas como colocação, distribuição ou oferta de fundo de investimento ou qualquer outro valor mobiliário. Fundos de investimento não contam com a garantia do Administrador do fundo, Gestor da carteira, de qualquer mecanismo de seguro ou, ainda, do Fundo Garantidor de Créditos - FGC. Rentabilidade obtida no passado não representa garantia de rentabilidade futura. As estratégias com derivativos, utilizadas como parte da política de investimento de fundos de investimento, podem resultar em significativas perdas para seus cotistas superiores ao capital aplicado e a consequente obrigação do cotista de aportar recursos adicionais para cobrir o prejuízo do fundo. Ao investidor é recomendada a leitura cuidadosa do prospecto e regulamento do fundo de investimento ao aplicar seus recursos. Para avaliação da performance de um fundo de investimento, é recomendável a análise de, no mínimo, 12 (doze) meses. Os valores exibidos estão em Real (BRL). Para os cálculos foram utilizadas observações Diárias.
 Fonte: Quantum Axis

CARACTERÍSTICAS

Gestão: Bradesco Asset Management
 Administrador: Banco Bradesco
 Custodiante: Banco Bradesco
 Auditor: EY
 Taxa de Administração: 0,20%
 Taxa de administração máxima: 0,20%
 Taxa de Performance: Não possui
 Índice de Performance: Não possui

PERFIL DO FUNDO

Classificação Quantum: Renda Fixa - Índices
 Classificação Anbima: Renda Fixa Duração Livre Soberano
 Público Alvo: Investidores institucionais
 Objetivo: Busca superar a variação do IRF-M 1.
 Política de investimento: Aplica seus recursos em oportunidades oferecidas pelos mercados domésticos de taxa de juros pós-fixadas e pré-fixadas, e índices de preço, excluindo estratégias que impliquem risco de moeda estrangeira ou de renda variável.

RETORNO (%)

	Início	Ano	12 meses	24 meses	36 meses	out/19	set/19	ago/19	jul/19	jun/19	mai/19	abr/19	mar/19	fev/19	jan/19	dez/18	nov/18
Fundo	147,15	5,73	6,86	14,23	28,12	0,60	0,62	0,52	0,69	0,56	0,65	0,48	0,45	0,45	0,56	0,54	0,52
% do IRF-M 1	96,41	96,13	96,16	96,30	96,90	96,34	96,50	95,94	96,49	96,52	96,65	95,85	96,00	95,53	96,03	96,61	96,45
IRF-M 1	152,64	5,96	7,13	14,78	29,02	0,62	0,64	0,55	0,72	0,58	0,68	0,50	0,47	0,47	0,58	0,56	0,54

GRÁFICOS

Patrimônio Líquido (R\$ Milhões) - 05/07/2010 a 31/10/2019 (diária)

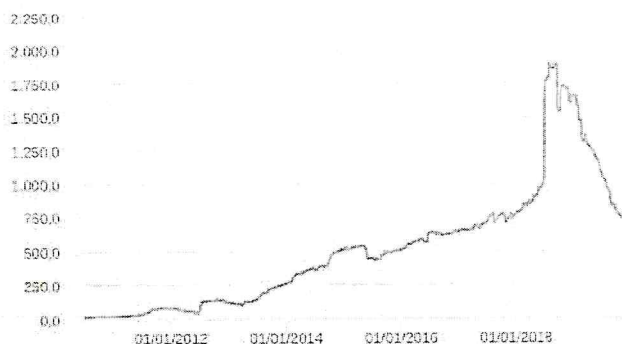

Retorno Acumulado - 05/07/2010 a 31/10/2019 (diária)

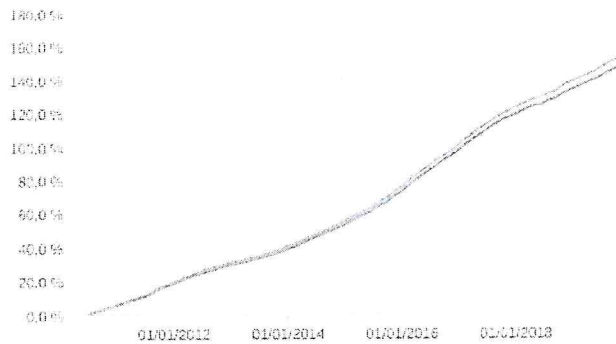

Fundo

Fundo

IRF-M 1

HISTÓRICO

INFORMAÇÕES OPERACIONAIS

PL Médio 12 meses: R\$ 1.220.598.220,14
 Início do Fundo: 02/07/2010
 Máximo Retorno Mensal: 1,65% (jan/2016)
 Mínimo Retorno Mensal: 0,17% (mai/2018)
 Nº de Meses com Retomo Positivo: 111
 Nº de Meses com Retomo Negativo: 0
 Retorno Acumulado Desde o Início: 147,15%
 Volatilidade Desde o Início: 0,52%

Aplicação mínima: R\$ 50.000,00
 Movimentação mínima: R\$ 0,00
 Saldo mínimo: R\$ 0,00
 Contato: bram@bram.bradesco.com.br
 Disponibilidade dos recursos aplicados: D+0
 Conversão de cota para aplicação: D+0
 Conversão de cota para resgate: D+0
 Disponibilidade dos recursos resgatados: D+0

As informações foram obtidas a partir de fontes públicas ou privadas consideradas confiáveis, cuja responsabilidade pela correção e veracidade não é assumida pela QUANTUM, pelo titular desta marca ou por qualquer das empresas de seu grupo empresarial. As informações disponíveis, não devem ser entendidas como colocação, distribuição ou oferta de fundo de investimento ou qualquer outro valor mobiliário. Fundos de investimento não contam com a garantia do Administrador do fundo, Gestor da carteira, de qualquer mecanismo de seguro ou, ainda, do Fundo Garantidor de Créditos - FGC. Rentabilidade obtida no passado não representa garantia de rentabilidade futura. As estratégias com derivativos, utilizadas como parte da política de investimento de fundos de investimento, podem resultar em significativas perdas para seus cotistas superiores ao capital aplicado e a consequente obrigação do cotista de aportar recursos adicionais para cobrir o prejuízo do fundo. Ao investidor é recomendada a leitura cuidadosa do prospecto e regulamento do fundo de investimento ao aplicar seus recursos. Para avaliação da performance de um fundo de investimento, é recomendável a análise de, no mínimo, 12 (doze) meses. Os valores exibidos estão em Real (BRL). Para os cálculos foram utilizadas observações Diárias.
 Fonte: Quantum Axis.

CARACTERÍSTICAS

Gestão: Caixa Econômica Federal
 Administrador: Caixa Econômica Federal
 Custodiante: Caixa Econômica Federal
 Auditor: KPMG
 Taxa de Administração: 0,20%
 Taxa de administração máxima: 0,20%
 Taxa de Performance: Não possui
 Índice de Performance: Não possui

PERFIL DO FUNDO

Classificação Quantum: Previdência
 Classificação Anbima: Renda Fixa Duração Baixa Grau de Investimento
 Público Alvo: Exclusivo previdenciário
 Objetivo: Buscar rentabilidade que acompanhe a variação do CDI.
 Política de investimento: Aplica seus recursos, principalmente, em ativos financeiros que sejam considerados de baixo risco de crédito e classificados por agência de risco registrada na CVM.

RETORNO (%)

	Início	Ano	12 meses	24 meses	36 meses	out/19	set/19	ago/19	jul/19	jun/19	mai/19	abr/19	mar/19	fev/19	jan/19	dez/18	nov/18
Fundo	262,72	5,02	6,04	12,83	25,51	0,45	0,45	0,49	0,55	0,45	0,54	0,51	0,47	0,48	0,53	0,48	0,49
% do CDI	96,77	97,22	97,31	97,06	98,53	93,79	96,19	97,66	96,93	96,86	98,69	97,74	99,48	97,88	97,40	97,45	98,36
CDI	271,50	5,16	6,20	13,22	25,89	0,48	0,46	0,50	0,57	0,47	0,54	0,52	0,47	0,49	0,54	0,49	0,49

GRÁFICOS

Patrimônio Líquido (R\$ Milhões) - 06/07/2006 a 31/10/2019 (diária)

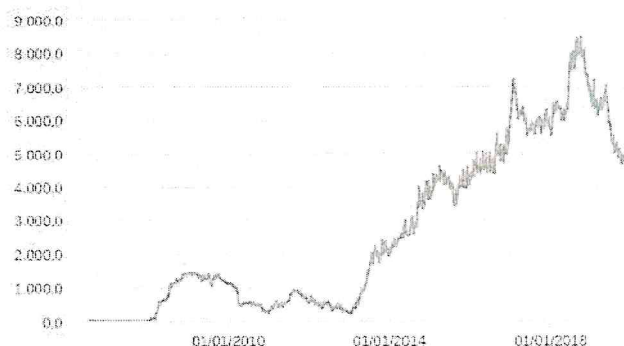

Retorno Acumulado - 06/07/2006 a 31/10/2019 (diária)

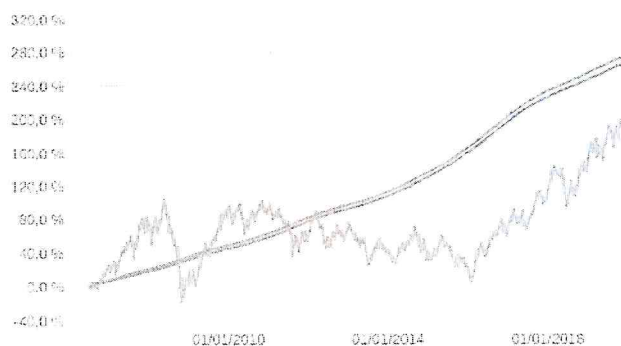

Fundo

HISTÓRICO

PL Médio 12 meses: R\$ 6.097.064.671,86
 Início do Fundo: 05/07/2006
 Máximo Retorno Mensal: 1,21% (ago/2016)
 Mínimo Retorno Mensal: 0,44% (fev/2018)
 Nº de Meses com Retorno Positivo: 159
 Nº de Meses com Retorno Negativo: 0
 Retorno Acumulado Desde o Início: 262,72%
 Volatilidade Desde o Início: 0,15%

Fundo

Ibovespa

CDI

INFORMAÇÕES OPERACIONAIS

Aplicação mínima: R\$ 1.000,00
 Movimentação mínima: R\$ 0,00
 Saldo mínimo: R\$ 0,00
 Contato: gepot@caixa.gov.br
 Disponibilidade dos recursos aplicados: D+0
 Conversão de cota para aplicação: D+0
 Conversão de cota para resgate: D+0
 Disponibilidade dos recursos resgatados: D+0

As informações foram obtidas a partir de fontes públicas ou privadas consideradas confiáveis, cuja responsabilidade pela correção e veracidade não é assumida pela QUANTUM, pelo titular desta marca ou por qualquer das empresas de seu grupo empresarial. As informações disponíveis, não devem ser entendidas como colocação, distribuição ou oferta de fundo de investimento ou qualquer outro valor mobiliário. Fundos de investimento não contam com a garantia do Administrador do fundo, Gestor da carteira, de qualquer mecanismo de seguro ou, ainda, do Fundo Garantidor de Créditos - FGC. Rentabilidade obtida no passado não representa garantia de rentabilidade futura. As estratégias com derivativos, utilizadas como parte da política de investimento de fundos de investimento, podem resultar em significativas perdas para seus cotistas superiores ao capital aplicado e a consequente obrigação do cotista de aportar recursos adicionais para cobrir o prejuízo do fundo. Ao investidor é recomendada a leitura cuidadosa do prospecto e regulamento do fundo de investimento ao aplicar seus recursos. Para avaliação da performance de um fundo de investimento, é recomendável a análise de, no mínimo, 12 (doze) meses. Os valores exibidos estão em Real (BRL). Para os cálculos foram utilizadas observações Diárias.
 Fonte: Quantum Axis.

CARACTERÍSTICAS

Gestão: Caixa Econômica Federal
 Administrador: Caixa Econômica Federal
 Custodiante: Caixa Econômica Federal
 Auditor: KPMG
 Taxa de Administração: 0,20%
 Taxa de administração máxima: Não possui
 Taxa de Performance: Não possui
 Índice de Performance: Não possui

PERFIL DO FUNDO

Classificação Quantum: Previdência
 Classificação Anbima: Renda Fixa Indexados
 Público Alvo: Exclusivo previdenciário
 Objetivo: Obter rentabilidade compatível com a variação do IDKA IPCA 2A.
 Política de investimento: Aplica seus recursos em títulos públicos federais indexados a taxas pré e pós-fixadas e/ou índices de preços.

RETORNO (%)

	Início	Ano	12 meses	24 meses	36 meses	out/19	set/19	ago/19	jul/19	jun/19	mai/19	abr/19	mar/19	fev/19	jan/19	dez/18	nov/18
Fundo	119,46	9,97	11,39	21,52	37,75	1,28	1,42	0,10	0,92	1,22	1,06	1,07	0,66	0,56	1,27	1,16	0,13
% do IDKA IPCA 2 Anos	93,65	95,13	94,45	93,37	92,76	103,72	89,30	117,78	90,17	98,82	77,71	103,54	98,75	105,41	100,31	92,38	76,16
IDKa IPCA 2 Anos	127,56	10,48	12,06	23,05	40,70	1,23	1,60	0,08	1,02	1,23	1,37	1,03	0,67	0,53	1,26	1,25	0,17

GRÁFICOS

Patrimônio Líquido (R\$ Milhões) - 17/08/2012 a 31/10/2019 (diária)

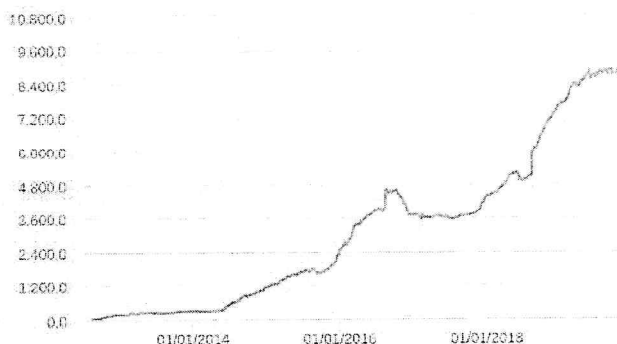

Retorno Acumulado - 17/08/2012 a 31/10/2019 (diária)

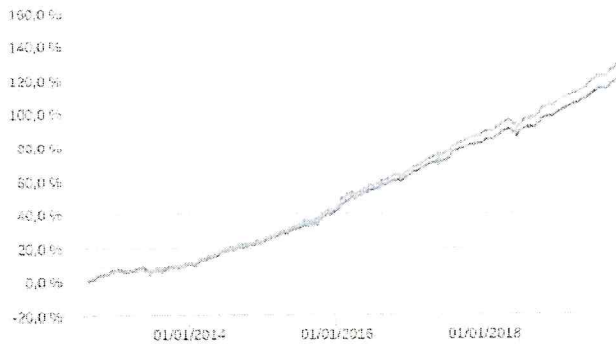

Fundo

HISTÓRICO

PL Médio 12 meses: R\$ 8.288.327.822,20
 Início do Fundo: 16/08/2012
 Máximo Retorno Mensal: 2,90% (fev/2014)
 Mínimo Retorno Mensal: -0,91% (jan/2014)
 Nº de Meses com Retomo Positivo: 79
 Nº de Meses com Retomo Negativo: 7
 Retorno Acumulado Desde o início: 119,46%
 Volatilidade Desde o início: 2,51%

Fundo

INFORMAÇÕES OPERACIONAIS

Aplicação mínima: R\$ 1.000,00
 Movimentação mínima: R\$ 0,00
 Saldo mínimo: R\$ 0,00
 Contato: gepot@caixa.gov.br
 Disponibilidade dos recursos aplicados: D+0
 Conversão de cota para aplicação: D+0
 Conversão de cota para resgate: D+0
 Disponibilidade dos recursos resgatados: D+0

As informações foram obtidas a partir de fontes públicas ou privadas consideradas confiáveis, cuja responsabilidade pela correção e veracidade não é assumida pela QUANTUM, pelo titular desta marca ou por qualquer das empresas de seu grupo empresarial. As informações disponíveis, não devem ser entendidas como colocação, distribuição ou oferta de fundo de investimento ou qualquer outro valor mobiliário. Fundos de investimento não contam com a garantia do Administrador do fundo, Gestor da carteira, de qualquer mecanismo de seguro ou, ainda, do Fundo Garantidor de Créditos - FGC. Rentabilidade obtida no passado não representa garantia de rentabilidade futura. As estratégias com derivativos, utilizadas como parte da política de investimento de fundos de investimento, podem resultar em significativas perdas para seus cotistas superiores ao capital aplicado e a consequente obrigação do cotista de aportar recursos adicionais para cobrir o prejuízo do fundo. Ao investidor é recomendada a leitura cuidadosa do prospecto e regulamento do fundo de investimento ao aplicar seus recursos. Para avaliação da performance de um fundo de investimento, é recomendável a análise de, no mínimo, 12 (doze) meses. Os valores exibidos estão em Real (BRL). Para os cálculos foram utilizadas observações Diárias. Fonte: Quantum Axis.

CARACTERÍSTICAS

Gestão: Caixa Econômica Federal
 Administrador: Caixa Econômica Federal
 Custodiante: Caixa Econômica Federal
 Auditor: KPMG
 Taxa de Administração: 0,20%
 Taxa de administração máxima: Não possui
 Taxa de Performance: Não possui
 Índice de Performance: Não possui

PERFIL DO FUNDO

Classificação Quantum: Previdência
 Classificação Anbima: Renda Fixa Indexados
 Público Alvo: Exclusivo previdenciário
 Objetivo: Proporcionar aos seus cotistas ganhos de capital atrelados à variação do IRF-M 1.
 Política de investimento: Investe seus recursos em títulos públicos federais, indexados a taxas prefixadas e/ou pós-fixadas SELIC/CDI.

RETORNO (%)

	Início	Ano	12 meses	24 meses	36 meses	out/19	set/19	ago/19	jul/19	jun/19	mai/19	abr/19	mar/19	fev/19	jan/19	dez/18	nov/18
Fundo	150,35	5,79	6,93	14,38	28,34	0,61	0,63	0,52	0,70	0,57	0,65	0,50	0,44	0,45	0,57	0,54	0,53
% do IRF-M 1	97,08	97,14	97,13	97,32	97,66	97,17	97,37	95,97	97,60	98,71	96,73	100,07	94,05	95,98	97,94	97,28	97,17
IRF-M 1	154,88	5,96	7,13	14,78	29,02	0,62	0,64	0,55	0,72	0,58	0,68	0,50	0,47	0,47	0,58	0,56	0,54

GRÁFICOS

Patrimônio Líquido (R\$ Milhões) - 31/05/2010 a 31/10/2019 (diária)



Retorno Acumulado - 31/05/2010 a 31/10/2019 (diária)



Fundo

HISTÓRICO

PL Médio 12 meses: R\$ 14.939.030.680,66
 Início do Fundo: 28/05/2010
 Máximo Retorno Mensal: 1,62% (jan/2016)
 Mínimo Retorno Mensal: 0,19% (mai/2018)
 Nº de Meses com Retorno Positivo: 113
 Nº de Meses com Retorno Negativo: 0
 Retorno Acumulado Desde o Início: 150,35%
 Volatilidade Desde o Início: 0,47%

Fundo

IRF-M 1

INFORMAÇÕES OPERACIONAIS

Aplicação mínima: R\$ 1.000,00
 Movimentação mínima: R\$ 0,00
 Saldo mínimo: R\$ 0,00
 Contato: gepot@caixa.gov.br
 Disponibilidade dos recursos aplicados: D+0
 Conversão de cota para aplicação: D+0
 Conversão de cota para resgate: D+0
 Disponibilidade dos recursos resgatados: D+0

As informações foram obtidas a partir de fontes públicas ou privadas consideradas confiáveis, cuja responsabilidade pela correção e veracidade não é assumida pela QUANTUM, pelo titular desta marca ou por qualquer das empresas de seu grupo empresarial. As informações disponíveis, não devem ser entendidas como colocação, distribuição ou oferta de fundo de investimento ou qualquer outro valor mobiliário. Fundos de investimento não contam com a garantia do Administrador do fundo, Gestor da carteira, de qualquer mecanismo de seguro ou, ainda, do Fundo Garantidor de Créditos - FGC. Rentabilidade obtida no passado não representa garantia de rentabilidade futura. As estratégias com derivativos, utilizadas como parte da política de investimento de fundos de investimento, podem resultar em significativas perdas para seus cotistas superiores ao capital aplicado e a consequente obrigação do cotista de aportar recursos adicionais para cobrir o prejuízo do fundo. Ao investidor é recomendada a leitura cuidadosa do prospecto e regulamento do fundo de investimento ao aplicar seus recursos. Para avaliação da performance de um fundo de investimento, é recomendável a análise de, no mínimo, 12 (doze) meses. Os valores exibidos estão em Real (BRL). Para os cálculos foram utilizadas observações Diárias.
 Fonte: Quantum Axis.

CARACTERÍSTICAS

Gestão: Itaú Unibanco
 Administrador: Itaú Unibanco
 Custodiante: Itaú Unibanco
 Auditor: PriceWaterhouseCoopers
 Taxa de Administração: 0,40%
 Taxa de administração máxima: 0,40%
 Taxa de Performance: Não possui
 Índice de Performance: Não possui

PERFIL DO FUNDO

Classificação Quantum: Renda Fixa - Geral
 Classificação Anbima: Renda Fixa Duração Livre Crédito Livre
 Público Alvo: Investidores institucionais
 Objetivo: Busca superar o IPCA.
 Política de investimento: Alocar preponderante em cotas de fundos de investimento de renda fixa atrelados ao IMA e seus sub-índices, podendo alocar também em fundos de investimento de renda fixa que seguem o CDI.

RETORNO (%)

	Início	Ano	12 meses	24 meses	36 meses	out/19	set/19	ago/19	jul/19	jun/19	mai/19	abr/19	mar/19	fev/19	jan/19	dez/18	nov/18
Fundo	74,04	11,14	13,66	21,32	38,30	0,50	0,78	0,32	0,95	2,55	1,80	0,66	0,39	0,34	2,37	1,51	0,74
% do IPCA	331,91	430,75	540,92	294,43	377,88	551,55	-1.956,83	288,06	498,59	25.474,96	1.382,44	116,13	51,76	79,25	741,67	1.008,68	-351,80
IPCA	22,31	2,59	2,52	7,24	10,14	0,09	-0,04	0,11	0,19	0,01	0,13	0,57	0,75	0,43	0,32	0,15	-0,21

GRÁFICOS

Patrimônio Líquido (R\$ Milhões) - 02/06/2015 a 31/10/2019 (diária)

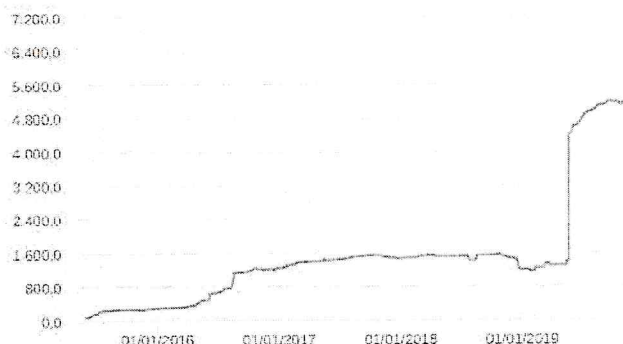

Retorno Acumulado - 02/06/2015 a 31/10/2019 (diária)

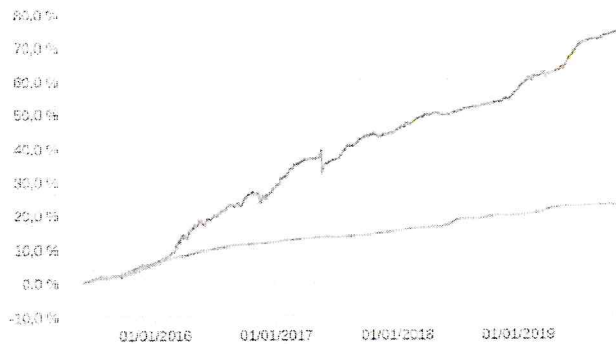

Fundo

Fundo

IPCA

HISTÓRICO

INFORMAÇÕES OPERACIONAIS

PL Médio 12 meses: R\$ 2.967.569.878,97
 Início do Fundo: 01/06/2015
 Máximo Retorno Mensal: 3,82% (mar/2016)
 Mínimo Retorno Mensal: -1,11% (mai/2017)
 Nº de Meses com Retomo Positivo: 49
 Nº de Meses com Retomo Negativo: 3
 Retorno Acumulado Desde o Início: 74,04%
 Volatilidade Desde o Início: 3,70%

Aplicação mínima: R\$ 5.000,00
 Movimentação mínima: R\$ 1,00
 Saldo mínimo: R\$ 1,00
 Contato: relacionamento.reguladores@itau-unibanco.com.br
 Disponibilidade dos recursos aplicados: D+0
 Conversão de cota para aplicação: D+0
 Conversão de cota para resgate: D+0
 Disponibilidade dos recursos resgatados: D+1 du

As informações foram obtidas a partir de fontes públicas ou privadas consideradas confiáveis, cuja responsabilidade pela correção e veracidade não é assumida pela QUANTUM, pelo titular desta marca ou por qualquer das empresas de seu grupo empresarial. As informações disponíveis, não devem ser entendidas como colocação, distribuição ou oferta de fundo de investimento ou qualquer outro valor mobiliário. Fundos de investimento não contam com a garantia do Administrador do fundo, Gestor da carteira, de qualquer mecanismo de seguro ou, ainda, do Fundo Garantidor de Créditos - FGC. Rentabilidade obtida no passado não representa garantia de rentabilidade futura. As estratégias com derivativos, utilizadas como parte da política de investimento de fundos de investimento, podem resultar em significativas perdas para seus cotistas superiores ao capital aplicado e a consequente obrigação do cotista de aportar recursos adicionais para cobrir o prejuízo do fundo. Ao investidor é recomendada a leitura cuidadosa do prospecto e regulamento do fundo de investimento ao aplicar seus recursos. Para avaliação da performance de um fundo de investimento, é recomendável a análise de, no mínimo, 12 (doze) meses. Os valores exibidos estão em Real (BRL). Para os cálculos foram utilizadas observações Diárias.
 Fonte: Quantum Axis

CARACTERÍSTICAS

Gestão: Santander Brasil Asset Management
 Administrador: Banco Santander
 Custodiante: Santander Securities Services
 Auditor: Deloitte Touche Tohmatsu
 Taxa de Administração: 0,40%
 Taxa de administração máxima: Não possui
 Taxa de Performance: Não possui
 Índice de Performance: Não possui

PERFIL DO FUNDO

Classificação Quantum: Renda Fixa - Geral
 Classificação Anbima: Renda Fixa Duração Livre Soberano
 Público Alvo: Investidores institucionais
 Objetivo: Busca superar o IPCA no longo prazo.
 Política de investimento: Aplica seus recursos, principalmente, em cotas de fundos que invistam em ativos de renda fixa relacionados à variação das taxas de juros pós ou pré-fixados, de índices de preços, ou ambos, sendo vedada a exposição à moeda estrangeira e renda variável.

RETORNO (%)

	Início	Ano	12 meses	24 meses	36 meses	out/19	set/19	ago/19	jul/19	jun/19	mai/19	abr/19	mar/19	fev/19	jan/19	dez/18	nov/18
Fundo	24,06	13,02	15,09	19,36	-	1,75	1,79	-0,37	0,99	2,25	1,85	0,92	0,74	0,49	1,94	1,15	0,67
% do CDI	132,32	252,20	243,27	146,44	-	364,64	385,21	-74,56	174,41	480,92	340,64	178,15	157,55	99,68	357,21	232,98	136,54
CDI	18,18	5,16	6,20	13,22	25,89	0,48	0,46	0,50	0,57	0,47	0,54	0,52	0,47	0,49	0,54	0,49	0,49

GRÁFICOS

Patrimônio Líquido (R\$ Milhões) - 10/05/2017 a 31/10/2019 (diária)

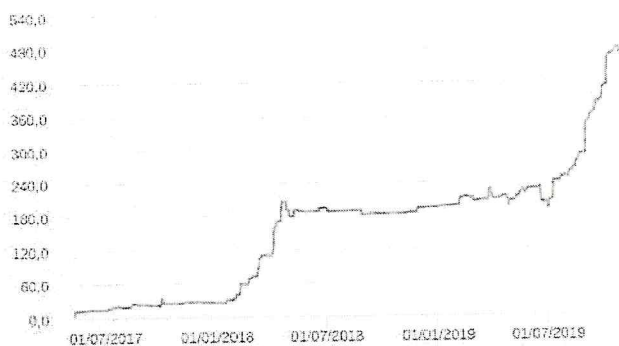

Retorno Acumulado - 10/05/2017 a 31/10/2019 (diária)

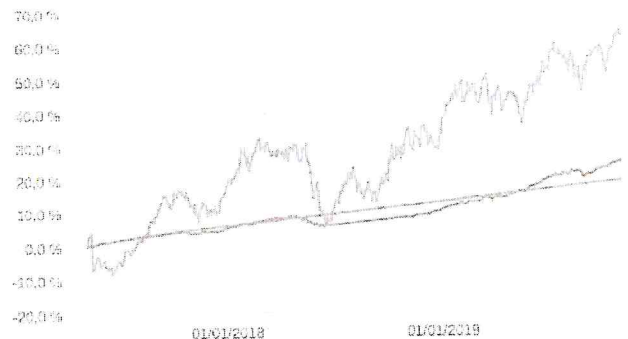

Fundo

HISTÓRICO

PL Médio 12 meses: R\$ 246.813.962,34
 Início do Fundo: 09/05/2017
 Máximo Retorno Mensal: 2,25% (jun/2019)
 Mínimo Retorno Mensal: -2,09% (mai/2018)
 Nº de Meses com Retorno Positivo: 25
 Nº de Meses com Retorno Negativo: 4
 Retorno Acumulado Desde o Início: 24,06%
 Volatilidade Desde o Início: 2,03%

Fundo

Ibovespa

CDI

INFORMAÇÕES OPERACIONAIS

Aplicação mínima: R\$ 50.000,00
 Movimentação mínima: R\$ 1.000,00
 Saldo mínimo: R\$ 10.000,00
 Contato: asset.atendimento@santanderam.com
 Disponibilidade dos recursos aplicados: D+0
 Conversão de cota para aplicação: D+0
 Conversão de cota para resgate: D+0
 Disponibilidade dos recursos resgatados: D+1 du

As informações foram obtidas a partir de fontes públicas ou privadas consideradas confiáveis, cuja responsabilidade pela correção e veracidade não é assumida pela QUANTUM, pelo titular desta marca ou por qualquer das empresas de seu grupo empresarial. As informações disponíveis, não devem ser entendidas como colocação, distribuição ou oferta de fundo de investimento ou qualquer outro valor mobiliário. Fundos de investimento não contam com a garantia do Administrador do fundo, Gestor da carteira, de qualquer mecanismo de seguro ou, ainda, do Fundo Garantidor de Créditos - FGC. Rentabilidade obtida no passado não representa garantia de rentabilidade futura. As estratégias com derivativos, utilizadas como parte da política de investimento de fundos de investimento, podem resultar em significativas perdas para seus cotistas superiores ao capital aplicado e a consequente obrigação do cotista de aportar recursos adicionais para cobrir o prejuízo do fundo. Ao investidor é recomendada a leitura cuidadosa do prospecto e regulamento do fundo de investimento ao aplicar seus recursos. Para avaliação da performance de um fundo de investimento, é recomendável a análise de, no mínimo, 12 (doze) meses. Os valores exibidos estão em Real (BRL). Para os cálculos foram utilizadas observações Diárias.
 Fonte: Quantum Axis

CARACTERÍSTICAS

Gestão: Sicredi
 Administrador: Sicredi
 Custodiante: Sicredi
 Auditor: Deloitte Touche Tohmatsu
 Taxa de Administração: 0,20%
 Taxa de administração máxima: Não possui
 Taxa de Performance: Não possui
 Índice de Performance: Não possui

PERFIL DO FUNDO

Classificação Quantum: Renda Fixa - Geral
 Classificação Anbima: Renda Fixa Indexados
 Público Alvo: Investidores institucionais
 Objetivo: Busca acompanhar a variação do IRF-M.
 Política de investimento: investe em títulos públicos ou privados, que proporcionem rentabilidade compatível, direta ou indiretamente, com a variação do IRF-M.

RETORNO (%)

	Início	Ano	12 meses	24 meses	36 meses	out/19	set/19	ago/19	jul/19	jun/19	mai/19	abr/19	mar/19	fev/19	jan/19	dez/18	nov/18
Fundo	179,10	12,04	14,88	25,72	45,58	1,80	1,54	0,11	1,15	2,17	1,82	0,59	0,57	0,27	1,42	1,50	1,02
% do IRF-M	98,34	101,58	101,28	101,13	99,42	106,19	107,25	43,60	106,06	100,76	102,82	98,07	96,91	91,88	102,26	97,83	102,91
IRF-M	182,13	11,85	14,69	25,43	45,85	1,70	1,44	0,26	1,09	2,16	1,77	0,61	0,59	0,29	1,39	1,53	0,99

GRÁFICOS

Patrimônio Líquido (R\$ Milhões) - 25/01/2011 a 31/10/2019 (diária)

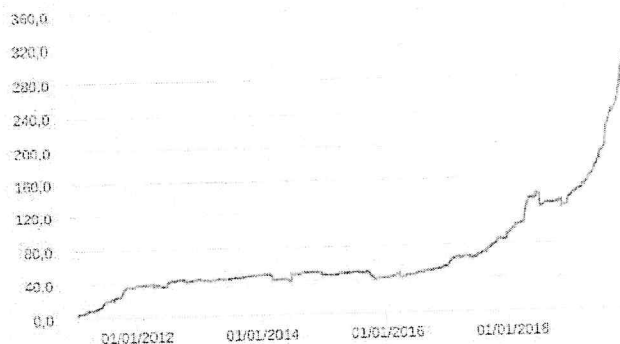

Retorno Acumulado - 25/01/2011 a 31/10/2019 (diária)

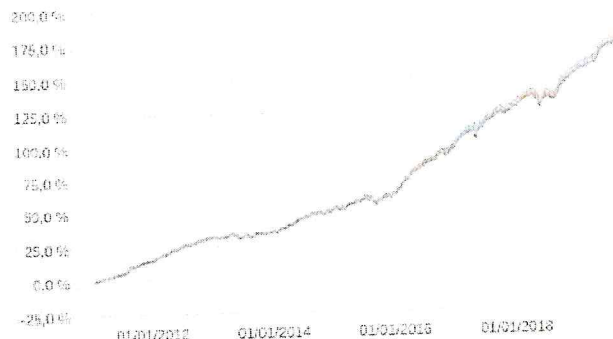

Fundo

HISTÓRICO

PL Médio 12 meses: R\$ 183.051.602,47
 Início do Fundo: 24/01/2011
 Máximo Retorno Mensal: 3,80% (out/2018)
 Mínimo Retorno Mensal: -1,89% (mai/2018)
 Nº de Meses com Retorno Positivo: 94
 Nº de Meses com Retorno Negativo: 11
 Retorno Acumulado Desde o Início: 179,10%
 Volatilidade Desde o Início: 3,22%

Fundo

INFORMAÇÕES OPERACIONAIS

Aplicação mínima: R\$ 50.000,00
 Movimentação mínima: R\$ 5.000,00
 Saldo mínimo: R\$ 50.000,00
 Contato: secretaria_geral_cas@sicredi.com.br
 Disponibilidade dos recursos aplicados: D+0
 Conversão de cota para aplicação: D+0
 Conversão de cota para resgate: D+0
 Disponibilidade dos recursos resgatados: D+1 du

As informações foram obtidas a partir de fontes públicas ou privadas consideradas confiáveis, cuja responsabilidade pela correção e veracidade não é assumida pela QUANTUM, pelo titular desta marca ou por qualquer das empresas de seu grupo empresarial. As informações disponíveis, não devem ser entendidas como colocação, distribuição ou oferta de fundo de investimento ou qualquer outro valor mobiliário. Fundos de investimento não contam com a garantia do Administrador do fundo, Gestor da carteira, de qualquer mecanismo de seguro ou, ainda, do Fundo Garantidor de Créditos - FGC. Rentabilidade obtida no passado não representa garantia de rentabilidade futura. As estratégias com derivativos, utilizadas como parte da política de investimento de fundos de investimento, podem resultar em significativas perdas para seus cotistas superiores ao capital aplicado e a consequente obrigação do cotista de aportar recursos adicionais para cobrir o prejuízo do fundo. Ao investidor é recomendada a leitura cuidadosa do prospecto e regulamento do fundo de investimento ao aplicar seus recursos. Para avaliação da performance de um fundo de investimento, é recomendável a análise de, no mínimo, 12 (doze) meses. Os valores exibidos estão em Real (BRL). Para os cálculos foram utilizadas observações Diárias.
 Fonte: Quantum Axis.

RELATÓRIO DE DESEMPENHO MENSAL

Em atendimento a Resolução CMN 3.922/10 alterada pela 4604/17 de acordo com os artigos:

“Art. 4º. Os responsáveis pela gestão do regime próprio de previdência social, antes do exercício a que se referir, deverão definir a política anual de aplicação dos recursos de forma a contemplar, no mínimo:

II - a estratégia de alocação dos recursos entre os diversos segmentos de aplicação e as respectivas carteiras de investimentos;

III - os parâmetros de rentabilidade perseguidos, que deverão buscar compatibilidade com o perfil de suas obrigações, tendo em vista a necessidade de busca e manutenção do equilíbrio financeiro e atuarial e os limites de diversificação e concentração.”

E pela Portaria MPS nº. 403

“Art. 9º. A taxa real de juros utilizada na avaliação atuarial deverá ter como referência a meta estabelecida para as aplicações dos recursos do RPPS na Política de Investimentos do RPPS, limitada ao máximo de 6% (seis por cento) ao ano”.

1. Avaliação de Rentabilidade versus Meta Atuarial

O principal objetivo do RPPS é atingir a meta atuarial, sendo assim o primeiro passo consiste em calcular a meta para o referido mês do relatório e compará-lo com a rentabilidade dos fundos de investimento pertencentes à carteira do RPPS. Sendo assim será possível verificar se a meta atuarial está sendo cumprida.

1.1. Cálculo da meta atuarial

A meta atuarial é composta por dois itens que são:

- a) Indexador
- b) Taxa de Juros

O Indexador geralmente é o IPCA (Índice de Preço ao Consumidor Amplo) ou INPC (Índice Nacional de Preço ao Consumidor).



www.kansaiasset.com.br -
claudeni@kansaiasset.com.br
Tel: (11) 3333.3530 / (11) 99710.1538
Endereço: Luiz Almeida Paes, N° 339 - Bairro: Indaia -
Bertoga / SP - CEP: 11250-000.

A Taxa de Juros máxima utilizada para o cálculo da meta atuarial é:

Indexador: IPCA

Taxa: 5,00%

Portanto a fórmula para o cálculo da meta atuarial no mês é:

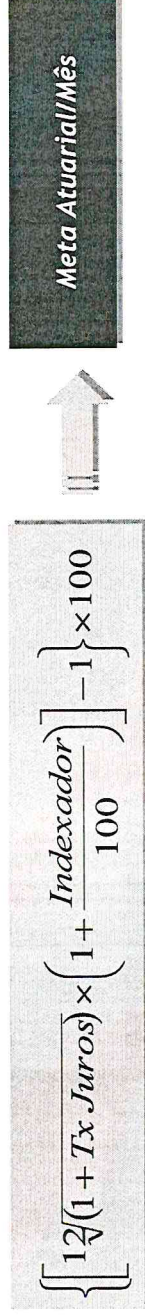
$$\left\{ \left[12 \sqrt[12]{(1 + Tx \text{ Juros})} \times \left(1 + \frac{\text{Indexador}}{100} \right) \right] - 1 \right\} \times 100$$

Logo a meta atuarial para esse mês é:

META ATUARIAL



0,51%

1.2. Cálculo da Rentabilidade da Carteira do RPPS

O cálculo do retorno (R\$) é realizado da seguinte maneira:

Retorno (R\$) = Saldo Atual + Resgate - Aplicações - Saldo Anterior

Retorno (%) = Retorno (R\$)/(Saldo Anterior + Aplicações)

A seguir será calculado o retorno para cada investimento e também a rentabilidade da carteira do RPPS.



www.kansaiasset.com.br -
daudenir@kansaiasset.com.br
Tel: (13) 3312.3530 / (13) 99710.1518
Endereço: Luiz Alonso Peres, N° 339 - Bairro: Indaial -
Bertoga/SP - CEP: 13250-000.

1.3. Rentabilidade da Carteira do RPPS

Nome do Fundo	Saldo Anterior	Aplicações	Resgate	Yield	Saldo Atual	Retorno (R\$)	Retorno (%)	Meta	% da Meta
BB IRF-M1	9.075.603,31	255.000,00	300.000,00	-	9.085.712,22	55.108,91	0,61%	0,51%	119,57%
BB Perfil	4.405.385,19	-	-	-	4.424.673,20	19.288,01	0,44%	0,51%	86,22%
Caixa IRF-M1	9.108.708,57	129.084,84	-	-	9.293.181,22	55.387,81	0,60%	0,51%	118,07%
Caixa Ref. DI LP	5.941.401,74	203.540,06	2.000.000,00	-	4.167.103,40	22.161,60	0,37%	0,51%	73,45%
Bradesco IRF-M1 TP	7.721.942,45	-	-	-	7.768.400,30	46.457,85	0,60%	0,51%	118,47%
NTN-B - 2024	1.491.317,50	-	-	-	1.498.488,70	7.171,20	0,48%	0,51%	94,69%
NTN-B - 2024	1.745.853,09	-	-	-	1.754.248,26	8.395,17	0,48%	0,51%	94,69%
Santander Ativo FIC FI	921.073,99	-	-	-	937.170,79	16.096,80	1,75%	0,51%	344,14%
Caixa IDKA 2A	8.449.920,65	-	-	-	8.557.788,67	107.868,02	1,28%	0,51%	251,38%
Itaú Alocação Dinâmica	1.013.553,54	-	-	-	1.018.584,76	5.031,22	0,50%	0,51%	97,75%
Sicredi IRF-M	-	2.000.000,00	-	-	2.014.206,10	14.206,10	0,71%	0,51%	139,87%
Carteira	49.874.760,03	2.587.624,90	2.300.000,00	-	50.519.557,62	357.172,69	0,71%	0,51%	140,21%



1.4. Comparação da Rentabilidade Acumulada com a Meta Atuarial

Mês	Saldo Mês Anterior	Aplicações	Resgate	Yield	Saldo Mês Atual	Retorno (R\$)	Retorno (%)	Meta	% da Meta
Janeiro/2019	45.281.613,24	5.000.000,00	4.804.301,22	0,00	45.740.393,04	263.081,02	0,58%	0,73%	79,38%
Fevereiro/2019	45.740.393,04	572.939,31	0,00	92.939,33	46.438.058,62	217.665,60	0,47%	0,84%	56,01%
Março/2019	46.438.058,62	8.500.000,00	8.500.000,00	0,00	46.635.261,52	197.202,90	0,42%	1,16%	36,59%
Abril/2019	46.635.261,52	550.000,00	0,00	0,00	47.494.215,03	308.953,51	0,65%	0,98%	66,83%
Maior/2019	47.494.215,03	0,00	0,00	0,00	47.841.993,42	347.778,39	0,73%	0,54%	136,12%
Junho/2019	47.841.993,42	1.079.433,11	646.318,77	0,00	48.599.178,14	324.070,38	0,67%	0,42%	160,81%
Julho/2019	48.599.178,14	1.413.351,94	1.376.523,81	0,00	48.977.898,01	341.891,74	0,70%	0,60%	117,52%
Agosto/2019	48.977.898,01	489.631,17	270.000,00	94.887,30	49.313.321,46	210.679,58	0,43%	0,52%	82,69%
Setembro/2019	49.313.321,46	194.887,30	0,00	0,00	49.874.760,03	366.551,27	0,74%	0,37%	201,60%
Outubro/2019	49.874.760,03	2.587.624,90	2.300.000,00	0,00	50.519.557,62	357.172,69	0,71%	0,51%	140,21%
Acumulado	45.281.613,24	20.387.867,73	17.897.143,80	187.826,63	50.519.557,62	2.935.047,08	6,29%	6,85%	91,70%

Segmento	Valor	%
Renda Fixa	50.519.557,62	100,00%

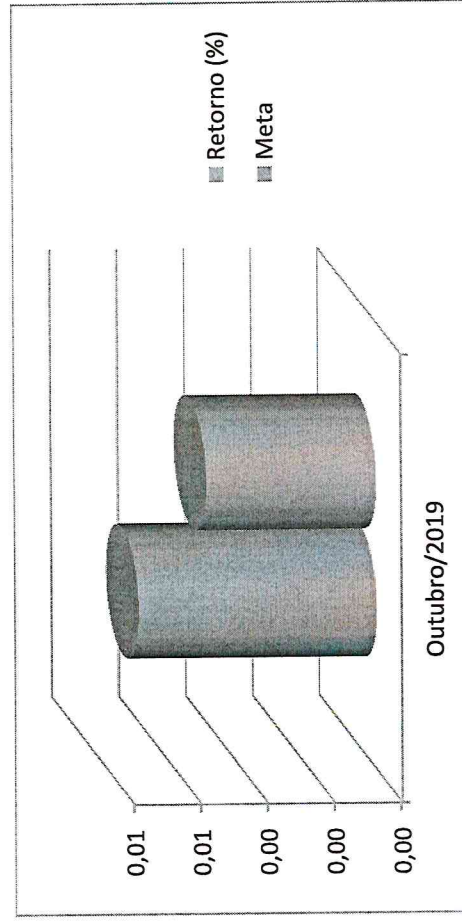

www.kansaiasset.com.br
 claudenir@kansaiasset.com.br
 Tel: (11) 3313.3530 / (11) 99710.1518
 Endereço: Luiz Alonso Perez, N° 339 - Bairro: Indaial -
 Bertoga / SP - CEP: 11.250-000.

RISCO DE MERCADO



www.kansasat.com.br -
daudenir@kansasat.com.br
Tel: (13) 3313.3530 / (13) 99710.1518
Endereço: Luiz Alamo Peres, Nº 339 - Bairro: Indaia -
Bertoga / SP - CEP: 11250-000.

2. Gerenciamento do Risco de Mercado

O conceito de risco pode ser entendido de diversas maneiras, dependendo do contexto da pessoa que o está avaliando. O risco pode ser entendido como a volatilidade de resultados futuros ou pelo nível de incerteza associado a um acontecimento. No caso financeiro, os resultados futuros relacionam-se, geralmente, ao valor de ativos e passivos.

A mensuração do risco de um investimento processa-se, geralmente, por meio de critérios probabilísticos, o qual consiste em atribuir probabilidades subjetivas ou objetivas aos diferentes estados da natureza esperados e, em consequência, aos possíveis resultados do investimento. Dessa maneira, é delineada uma distribuição de probabilidades dos resultados esperados, e são mensuradas suas principais medidas de dispersão e avaliação do risco.

A probabilidade objetiva pode ser definida a partir de séries históricas de dados e informações, frequências relativas observadas e experiência acumulada no passado. A probabilidade subjetiva, por seu lado, tem como base a intuição, o conhecimento, a experiência do investimento e, até mesmo, um certo grau de crença da unidade tomadora de decisão.

Nesse ambiente, o risco pode ser interpretado pelos desvios previsíveis dos fluxos futuros de caixa resultantes de uma decisão de investimento, encontrando-se associado a fatos considerados como de natureza incerta. Em outras palavras, uma vez que o risco representa a incerteza ou a dispersão dos resultados futuros, é conveniente relacioná-lo ao desvio-padrão da distribuição dos resultados esperados.

Considerando que os fatos do passado que interferiram na oscilação (volatilidade) das cotas se repetam no futuro, adicionamos como medida de perda esperada para o próximo dia (um dia) o cálculo do VaR- Value at Risk.

2.1. VaR - Value at Risk

Perda máxima esperada de um ativo para um dia ou para um mês, com 95% de confiança, considerando a volatilidade histórica do ativo em um período.

$$VaR = \frac{V_{T-1, Tn}}{\sqrt{12}} \times \alpha_{95} \%$$

VaR: value at risk de um ativo para 1 mês, com 95% de confiança, considerando a volatilidade histórica para um determinado tempo.

$V_{T1, Tn}$: volatilidade anualizada de um ativo no período entre as datas T1 e Tn.

$\alpha_{95\%}$: quantil de 95% da distribuição normal padrão arredondado para 3 casas decimais (1,645).



2.2. VaR - Value at Risk

Nome do Fundo	Saldo no Mês	VaR (%) de 1 dia	VaR (R\$) de 1 dia	VaR (%) de 1 mês	VaR (R\$) de 1 mês
BB IRF-M1	9.085.712,22	0,01%	2.990,81	0,03%	13.705,63
BB Perfil	4.424.673,20	0,00%	148,68	0,00%	681,33
Caixa IRF-M1	9.293.181,22	0,01%	2.951,38	0,03%	13.524,91
Caixa Ref. DI LP	4.167.103,40	0,00%	126,71	0,00%	580,66
Bradesco IRF-M1 TP	7.768.400,30	0,00%	2.481,67	0,02%	11.372,42
NTN-B - 2024	1.498.488,70	0,02%	8.148,10	0,07%	37.339,30
NTN-B - 2024	1.754.248,26	0,02%	9.538,81	0,09%	43.712,31
Santander Ativo FIC FI	937.170,79	0,00%	45,54	0,00%	208,68
Caixa IDKA 2A	8.557.788,67	0,03%	14.547,20	0,13%	66.663,66
Itaú Alocação Dinâmica	1.018.584,76	0,00%	1.497,34	0,01%	6.861,69
Sicredi IRF-M	2.014.206,10	0,00%	48,67	0,00%	223,05

Para análise do risco é usado uma base histórica de 101 dias, dessa forma os fundos que se encontram sem valores não apresentaram série histórica compatível com a nossa análise.



www.kansaiasset.com.br -
daudemir@kansaiasset.com.br
Tel: (11) 3313.3530 / (11) 59710.1518
Endereço: Luiz Alonso Peres, N° 339 - Bairro: Indaial -
Bertoga / SP - CEP: 11250-000.

2.3. VaR da Carteira

Uma vez calculado o VaR de cada ativo isoladamente, calculamos o VaR da carteira, isto é, a perda máxima esperada da carteira como um todo, através da seguinte fórmula:

$$VaR_c = \sqrt{\sum_{i=1}^n \sum_{j=i}^n \rho_{i,j} \times VaR_i \times VaR_j}$$

Nesta equação, a correlação entre os ativos tem que ser levada em consideração, isto é, é necessário observar se os ativos que compõe a carteira têm um comportamento semelhante (quando um sobe, o outro tende a subir), oposto (quando um cai, o outro tende a subir) ou se não existe associação entre o comportamento dos ativos. A correlação mede o grau de associação entre o retorno de dois ou mais ativos e é representada pela letra grega ρ (ro).

O VaR da carteira será sempre menor que a soma do VaR de todos os ativos, visto que para o cálculo do VaR da carteira é utilizado a correlação entre os ativos, portanto quanto menor for a correlação entre eles, menor será o VaR da carteira.

O VaR da carteira, assim como o VaR de cada ativo representa o valor máximo esperado de perda em 1 dia com 95% de confiança.

Logo o VaR da Carteira para 1 mês é:

$$VaR = 0,33\%$$

$$VaR (R\$) = 165.596,99$$



2.4. Índice de Sharpe

O Índice Sharpe foi criado por William Sharpe, em 1966, é um dos mais utilizados na avaliação de fundos de investimento.

Esse índice é um indicador de performance que ajusta o retorno ao risco. Este índice avalia se um determinado fundo de investimento apresenta uma rentabilidade ponderada ao risco que o investidor está exposto. Descrevemos a fórmula abaixo:

$$\text{Sharpe} = \frac{\mu_f - \mu_b}{\sigma}$$

Onde:

μ_b = taxa de juros sem risco;
 μ_f = retorno esperado do fundo;
 σ = volatilidade ou desvio padrão do fundo.

A volatilidade do fundo é o desvio-padrão dos retornos do fundo de investimento. Representa a oscilação desses retornos em relação a sua média. A volatilidade é um indicador de risco que informa quanto o retorno oscila em torno de uma tendência. Quanto mais oscilar o retorno do investimento, maior será o risco, e maior será o valor da volatilidade.

Pode se dizer que mais importante que ver o Sharpe de um fundo é conhecer os números que resultaram nele. O numerador é uma informação de rentabilidade real média, porque diz em quanto na média o rendimento do fundo superou ou ficou abaixo da variação do indexador.

O denominador tem muito mais a dizer sobre o fundo. Por ser o desvio padrão, é um indicativo da oscilação, da volatilidade, do fundo. Portanto, do seu risco. Quanto maior o desvio padrão, maior a oscilação do fundo. E quanto maior a oscilação, maior o risco.

Nos rankings de carteiras com base no Índice Sharpe do fundo, desde que positivo, melhor a sua classificação.

Para cálculo do Sharpe foram utilizadas as taxa do CDI como taxa de juros sem risco para os fundos de renda fixa e o IBOVESPA como taxa de juros para fundos de renda variável e o IFIX para fundos imobiliários, e o cálculo foi feito com dados diários referentes ao mês do estudo em questão.

Quando o retorno do fundo for inferior a taxa livre de risco no nosso caso o CDI o Índice Sharpe será desconsiderado, visto que não faz sentido considerar o índice de um fundo que possui retorno inferior a um ativo livre de risco.



www.kansaiasset.com.br -
daudenir@kansaiasset.com.br
Tel: (11) 3333.3530 / (11) 90710.1538
Endereço: Luiz Alonso Peres, N° 339 - Bairro: Indaial -
Bertoga / SP - CEP: 11.250-000.

2.5. Índice de Sharpe dos Fundos

Nome dos Fundos	Índice Sharpe
BB IRF-M1	0,04
BB Perfil	-
Caixa IRF-M1	0,04
Caixa Ref. DI LP	-
Bradesco IRF-M1 TP	0,04
NTN-B - 2024	-
NTN-B - 2024	-
Santander Ativo FIC FI	0,07
Caixa IDKA 2A	0,05
Itaú Alocação Dinâmica	0,02
Sicredi IRF-M	0,07



ENQUADRAMENTO



www.kansaiasset.com.br
daudenir@kansaiasset.com.br
Tel: (13) 3313.3630 / (13) 99710.1518
Endereço: Luiz Alonso Peres, Nº 330 - Bairro: Indaia -
Bertoga / SP - CEP: 11250-000.

3. Enquadramento para efeito da Resolução CMN N° 4604/17

Nome do Fundo	Saldo Mês Atual	% do PL do RPPS	Limite Resolução	Enquadramento	% do PL do Fundo	Situação
BB IRF-M1	9.085.712,22	17,98%	20%	FI 100% títulos TN - Art. 7º, I, b	0,12%	Enquadrado
BB Perfil	4.424.673,20	8,76%	20%	FI Renda Fixa - Geral - Art. 7º, IV, a	0,15%	Enquadrado
Caixa IRF-M1	9.293.181,22	18,40%	20%	FI 100% títulos TN - Art. 7º, I, b	0,08%	Enquadrado
Caixa Ref. DI LP	4.167.103,40	8,25%	20%	FI Renda Fixa - Geral - Art. 7º, IV, a	0,09%	Enquadrado
Bradesco IRF-M1 TP	7.768.400,30	15,38%	20%	FI 100% títulos TN - Art. 7º, I, b	1,06%	Enquadrado
NTN-B - 2024	1.498.488,70	2,97%	100%	Títulos Públicos de emissão do TN - Art. 7º, I, a	-	Enquadrado
NTN-B - 2024	1.754.248,26	3,47%	100%	Títulos Públicos de emissão do TN - Art. 7º, I, a	-	Enquadrado
Santander Ativo FIC FI	937.170,79	1,86%	20%	FI Renda Fixa - Geral - Art. 7º, IV, a	0,20%	Enquadrado
Caixa IDKA ZA	8.557.788,67	16,94%	20%	FI 100% títulos TN - Art. 7º, I, b	0,10%	Enquadrado
Itaú Alocação Dinâmica	1.018.584,76	2,02%	20%	FI Renda Fixa - Geral - Art. 7º, IV, a	0,02%	Enquadrado
Sicredi IRF-M	2.014.206,10	3,99%	20%	FI Renda Fixa "Referenciado" - Art. 7º, III, a	0,66%	Enquadrado



www.kansasset.com.br
daudenir@kansasset.com.br
Tel: (13) 3313.3530 / (13) 99710.1518
Endereço: Luiz Adorno Peres, N° 339 - Bairro: Indaiá -
Bertoga / SP - CEP: 11250-000.

Enquadramento de acordo com a política de investimento

Enquadramento	Limite	Resolução %	Política de Investimento %	% da Carteira
Títulos Públicos de emissão do TN - Art. 7º, I, a	100%		10%	6,44%
FI 100% títulos TN - Art. 7º, I, b	100%		100%	68,70%
ETF - 100% Títulos Públicos - Art. 7º, I, c	100%		0%	-
Operações compromissadas - Art. 7º, II	5%		0%	-
FI Renda Fixa "Referenciado" - Art. 7º, III, a	60%		30%	3,99%
ETF - Renda Fixa "Referenciado" - Art. 7º, III, b	60%		0%	-
FI Renda Fixa - Geral - Art. 7º, IV, a	40%		40%	20,88%
ETF - Demais Indicadores de RF - Art. 7º, IV, b	40%		0%	-
Letras Imobiliárias Garantidas - Art. 7º, V, b	20%		0%	-
CDB - Certificado de Depósito Bancário - Art. 7º, VI, a	15%		0%	-
Poupança - Art. 7º, VI, b	15%		0%	-
FI em Direitos Creditórios - Cota Sênior - Art. 7º, VII, a	5%		5%	-
FI Renda Fixa "Crédito Privado" - Art. 7º, VII, b	5%		5%	-
FI Debêntures de Infraestrutura - Art. 7º, VII, c	5%		0%	-
FI de Ações - Índices c/ no mínimo 50 ações - Art. 8º, I, a	30%		5%	-
ETF - Índice de Ações (c/ no mínimo 50) - Art. 8º, I, b	30%		0%	-
FI de Ações - Geral - Art. 8º, II, a	20%		5%	-
ETF - Demais Índices de Ações - Art. 8º, II, b	20%		0%	-
FI Multimercado - Aberto - Art. 8º, III	10%		5%	-
FI em Participações - Art. 8º, IV, a	5%		5%	-
FI Imobiliários - Art. 8º, IV, b	5%		0%	-



Expectativas de Mercado

1 de novembro de 2019

▲ Aumento ▼ Diminuição = Estabilidade

	2019			2020			2021			2022		
	Há 4 semanas	Há 1 semana	Comp. semanal *	Há 4 semanas	Há 1 semana	Comp. semanal *	Há 4 semanas	Há 1 semana	Comp. semanal *	Há 4 semanas	Há 1 semana	Comp. semanal *
Mediana - Agregado												
IPCA (%)	3,42	3,29	3,29	3,78	3,60	3,60	3,75	3,75	3,75	3,50	3,50	3,50
IPCA (atualizações últimos 5 dias úteis, %)	3,40	3,29	3,28	3,70	3,59	3,52	3,75	3,75	3,75	3,50	3,50	3,50
PIB (% de crescimento)	0,87	0,91	0,92	2,00	2,00	2,00	2,59	2,50	2,50	2,50	2,50	2,50
Taxa de câmbio - fim de período (R\$/US\$)	4,00	4,00	4,00	3,95	4,00	4,00	3,95	3,95	3,95	4,00	4,00	4,00
Meta Taxa Selic - fim de período (% a.a.)	4,75	4,50	4,50	5,00	4,50	4,50	6,30	6,00	6,00	7,00	6,50	6,50
IGP-M (%)	5,18	5,51	5,53	4,02	4,07	4,07	4,00	4,00	4,00	3,75	3,75	3,78
Preços Administrados (%)	4,32	4,50	4,69	4,10	4,10	4,10	4,00	4,00	4,00	3,75	3,75	3,75
Produção Industrial (% de crescimento)	-0,65	-0,73	-0,73	2,29	2,10	2,06	2,30	2,30	2,30	2,50	2,50	2,50
Conta Corrente (US\$ bilhões)	-26,50	-33,16	-34,40	-33,00	-38,00	-38,00	-42,50	-42,00	-42,00	-42,10	-43,00	-43,00
Balança Comercial (US\$ bilhões)	50,55	47,50	47,50	47,50	43,00	43,00	43,40	43,40	43,40	45,00	45,00	45,00
Investimento Direto no País (US\$ bilhões)	83,00	80,35	80,00	84,00	80,00	80,00	83,20	83,20	83,20	86,00	81,40	81,40
Dívida Líquida do Setor Público (% do PIB)	56,10	56,30	56,20	58,30	58,00	58,15	60,00	61,00	61,00	60,00	61,10	61,55
Resultado Primário (% do PIB)	-1,40	-1,34	-1,34	-1,16	-1,05	-1,00	-0,55	-0,50	-0,50	0,00	0,10	-0,05
Resultado Nominal (% do PIB)	-6,30	-6,30	-6,30	-5,90	-5,80	-5,80	-5,60	-5,60	-5,60	-5,50	-5,35	-5,35

* comportamento dos indicadores desde o Mercado anterior; os valores entre parênteses expressam o número de semanas em que vem ocorrendo o último comportamento ** número de respostas na amostra mais recente

2019 — 2020 — 2021 — 2022

Meta Taxa Selic - fim de período (% a.a.)

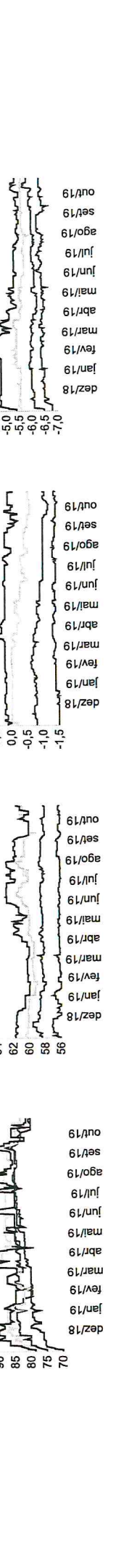
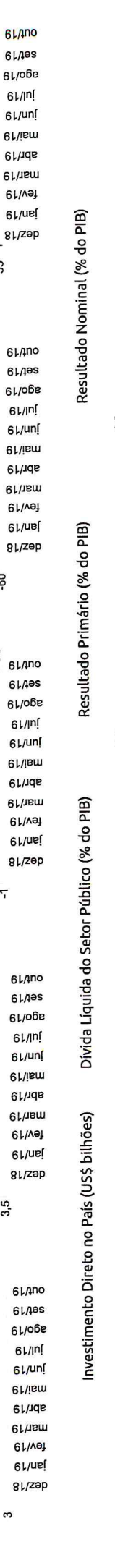
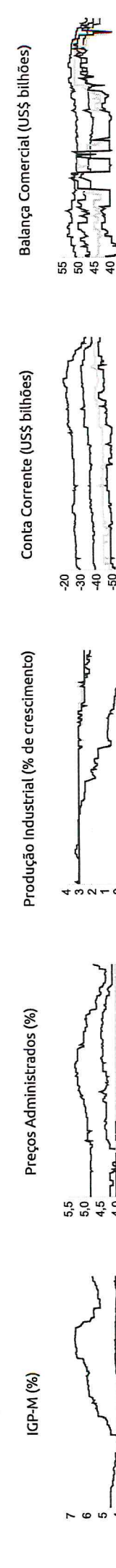
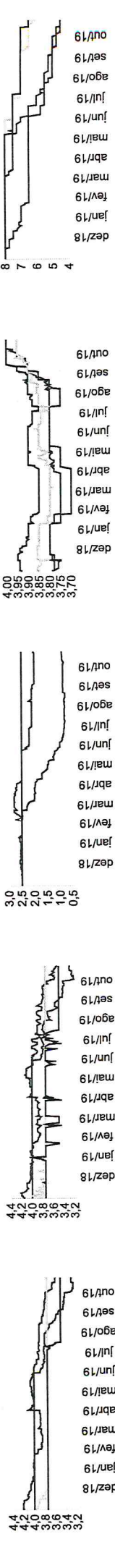

Expectativas de Mercado

1 de novembro de 2019

▲ Aumento ▼ Diminuição = Estabilidade

Mediana - Agregado

IPCA (%)

IPCA (atualizações últimos 5 dias úteis, %)

Taxa de câmbio - fim de período (R\$/US\$)

Meta Taxa Selic (% a.a.)

IGP-M (%)

* comportamento dos indicadores desde o Focus-Relatório de Mercado anterior; os valores entre parênteses expressam o número de semanas em que vem ocorrendo o último comportamento ** número de respostas na amostra mais recente

out/19

Há 4 semanas	Há 1 semana	Hoje semanal *	Comp. semanal *	Resp. **
0,16	0,08	0,08	(1)	124
0,16	0,07	0,08	▲ (1)	43
4,05	4,05	-	-	107
5,00	5,00	-	-	69
0,30	0,75	-	-	68

nov/19

Há 4 semanas	Há 1 semana	Hoje semanal *	Comp. semanal *	Resp. **
0,24	0,34	0,35	▲ (3)	124
0,23	0,35	0,35	▲ (1)	43
4,00	4,00	4,00	▲ (1)	107
0,37	0,36	0,36	▲ (1)	69

dez/19

Há 4 semanas	Há 1 semana	Hoje semanal *	Comp. semanal *	Resp. **
0,40	0,35	0,35	▲ (1)	123
0,39	0,35	0,34	▼ (3)	42
4,00	4,00	4,00	▲ (1)	107
4,75	4,40	4,40	▲ (2)	113
0,35	0,35	0,35	▲ (5)	68

Próximos 12 meses, suavizada

Há 4 semanas	Há 1 semana	Hoje semanal *	Comp. semanal *	Resp. **
3,51	3,55	3,58	▲ (3)	106
3,45	3,55	3,50	▼ (1)	35
4,00	4,05	4,02	▼ (2)	50

out/19 — nov/19 — dez/19 — Próximos 12 meses, suavizada

IPCA (%)

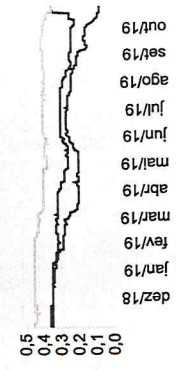

IPCA (atualizações últimos 5 dias úteis, %)

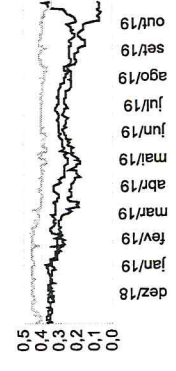

Taxa de câmbio - fim de período (R\$/US\$)

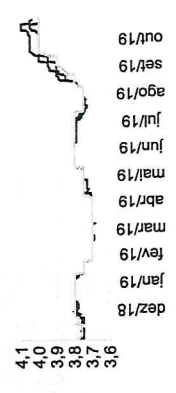

Meta Taxa Selic (% a.a.)

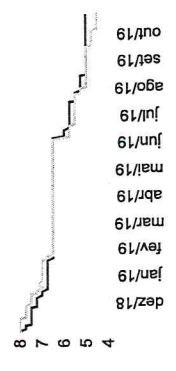

IGP-M (%)

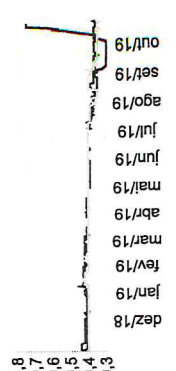

IPCA (%)

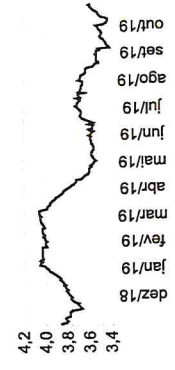

IPCA (atualizações últimos 5 dias úteis, %)

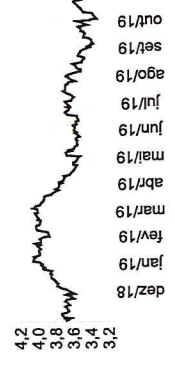

Taxa de câmbio - fim de período (R\$/US\$)

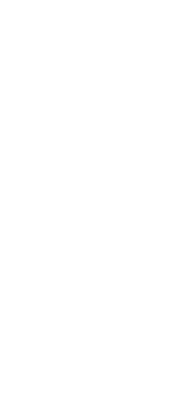

Meta Taxa Selic (% a.a.)



IGP-M (%)

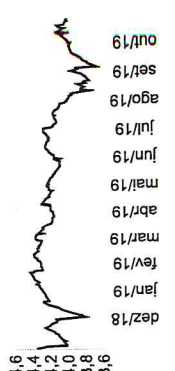

Mediana - Top 5 Curto Prazo

IPCA (%)

IGP-M (%)

Taxa de câmbio - fim de período (R\$/US\$)

Meta Taxa Selic (% a.a.)

* comportamento dos indicadores desde o Focus-Relatório de Mercado anterior; os valores entre parênteses expressam o número de semanas em que vem ocorrendo o último comportamento ** número de respostas na amostra mais recente

out/19

Há 4 semanas	Há 1 semana	Hoje semanal *	Comp. semanal *
0,20	0,08	0,08	▾ (1)
0,55	0,77	-	-
4,08	4,00	-	-
5,00	5,00	-	-

nov/19

Há 4 semanas	Há 1 semana	Hoje semanal *	Comp. semanal *
0,20	0,46	0,44	▼ (1)
0,29	0,23	0,23	▾ (1)
4,04	4,00	4,00	▾ (1)

dez/19

Há 4 semanas	Há 1 semana	Hoje semanal *	Comp. semanal *
0,40	0,33	0,33	▾ (1)
0,71	0,34	0,34	▾ (1)
4,10	3,93	3,93	▾ (1)
4,75	4,50	4,50	▾ (2)

IPCA (%)

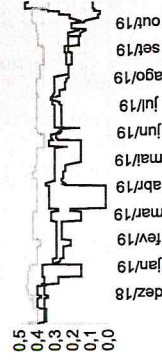

IGP-M (%)

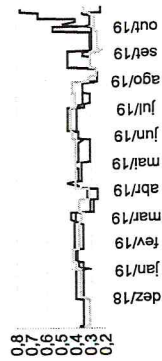

Taxa de câmbio - fim de período (R\$/US\$)

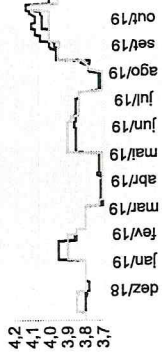

Meta Taxa Selic (% a.a.)

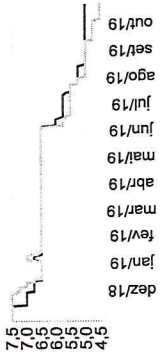

out/19 — nov/19 — dez/19

Mediana - Top 5 Curto Prazo

IPCA (%)

IGP-M (%)

Taxa de câmbio - fim de período (R\$/US\$)

Meta Taxa Selic - fim de período (% a.a.)

* comportamento dos indicadores desde o Focus-Relatório de Mercado anterior; os valores entre parênteses expressam o número de semanas em que vem ocorrendo o último comportamento ** número de respostas na amostra mais recente

2019

Há 4 semanas	Há 1 semana	Hoje semanal *	Comp. semanal *
3,43	3,32	3,32	▾ (1)
5,08	5,44	5,35	▼ (1)
4,00	3,95	3,95	▾ (1)
4,75	4,50	4,50	▾ (2)

2020

Há 4 semanas	Há 1 semana	Hoje semanal *	Comp. semanal *
3,87	3,69	3,69	▾ (1)
4,00	4,04	4,04	▾ (1)
3,90	3,90	3,90	▾ (1)
4,75	4,50	4,50	▾ (3)

2021

Há 4 semanas	Há 1 semana	Hoje semanal *	Comp. semanal *
3,75	3,73	3,73	▾ (2)
3,90	4,05	4,05	▾ (1)
4,03	4,00	4,00	▾ (1)
6,50	6,50	6,50	▾ (8)

2022

Há 4 semanas	Há 1 semana	Hoje semanal *	Comp. semanal *
3,50	3,50	3,50	▾ (47)
3,90	3,90	3,90	▾ (12)
3,97	4,01	4,01	▾ (1)
6,75	6,50	6,50	▾ (1)

Mediana - Top 5 Médio Prazo

IPCA (%)

IGP-M (%)

Taxa de câmbio - fim de período (R\$/US\$)

Meta Taxa Selic - fim de período (% a.a.)

* comportamento dos indicadores desde o Focus-Relatório de Mercado anterior; os valores entre parênteses expressam o número de semanas em que vem ocorrendo o último comportamento ** número de respostas na amostra mais recente

2019

Há 4 semanas	Há 1 semana	Hoje semanal *	Comp. semanal *
3,40	3,31	3,30	▼ (1)
5,13	5,54	5,37	▼ (1)
4,00	4,04	4,04	▾ (1)
4,75	4,50	4,50	▾ (3)

2020

Há 4 semanas	Há 1 semana	Hoje semanal *	Comp. semanal *
3,73	3,55	3,55	▾ (1)
4,73	4,00	4,00	▾ (3)
4,00	4,20	4,20	▾ (3)
4,50	4,00	4,00	▾ (1)

2021

Há 4 semanas	Há 1 semana	Hoje semanal *	Comp. semanal *
3,80	3,75	3,75	▾ (3)
4,18	3,83	3,83	▾ (3)
3,85	4,15	4,15	▾ (3)
6,50	6,50	6,50	▾ (6)

2022

Há 4 semanas	Há 1 semana	Hoje semanal *	Comp. semanal *
3,75	3,50	3,50	▾ (3)
3,85	3,50	3,50	▾ (3)
3,90	4,20	4,20	▾ (3)
6,50	6,50	6,50	▾ (8)

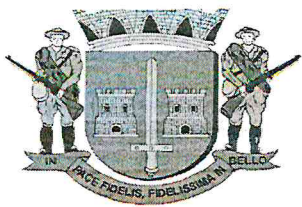

**BURIPREV - Instituto de Previdência dos Servidores Públicos
do Município de Buri - CNPJ: 02.922.449.0001/32**

Rua São Roque, 47 - Centro - Buri/SP - CEP: 18.290-000 - Fone: (15) 3546-3250

E-mail: ipasb@ipasb.sp.gov.br

Após a verificação dos relatórios apresentados, ficou observado que todos os investimentos deste órgão, encontram-se enquadrados na legislação vigente, a saber, resolução BC 3922/2010 e Portaria MPS 519/2011 e suas alterações, portanto, com a devida regularidade dentro das conformidades. Neste mês, pudemos observar um rendimento consideravelmente bom, uma vez que superamos a meta atuarial imposta com uma boa margem de folga, então diante de um momento de alta volatilidade no mercado e, insistindo em fundos com características de menor risco de crédito, podemos comemorar. Tratando então com relação aos rendimentos alcançados diante da meta atuarial, neste mês de outubro, verificamos que a superamos em 140,21% (cento e quarenta vírgula vinte e um por cento), sendo que a meta para o período foi de 0,51% (zero vírgula cinquenta e um por cento), e os rendimentos obtidos em média foram de 0,71% (zero vírgula setenta e um por cento). Verificamos também que neste referido mês a nossa atual carteira melhorou um pouco mais ainda com relação à meta anual imposta, pois assim como no mês anterior, com os bons resultados obtidos, chegamos a 91,70% (noventa e um, vírgula setenta por cento) dela, portanto, demonstrando que apesar dos baixos rendimentos ainda resta esperança de fecharmos o ano alcançando o objetivo. Cabe outra vez destacar o desempenho dos fundos Santander ATIVO FIC FI que obteve um rendimento altíssimo com relação aos demais, onde alcançou 1,75% (um vírgula setenta e cinco por cento) e, o fundo CAIXA IDKA 2A, que alcançou o rendimento de 1,28% (um vírgula vinte e oito por cento), deixando evidente de que caso assumamos alguns pequenos riscos, os rendimentos poderão ser alavancados, indagou o Sr. presidente. Após tais apresentações e argumentações o senhor presidente passou a palavra aos membros do Comitê para opinarem a respeito de nosso atual portfólio de investimentos, onde todos concordaram que apesar dos rendimentos estarem abaixo do que se espera, temos observado um crescimento saudável, sem expor o patrimônio em riscos maiores, portanto para o momento será pertinente manter a carteira na atual composição. E não havendo demais assuntos a serem tratados, novamente agradeceu a presença de todos, encerrando a presente reunião ordinária, e que para constar, eu, Mário Ferreira, presidente do COMIN, redigi a presente ata que vai assinada por mim e pelos demais membros.

1. Antonio Carlos Pereira.....

2. Nilton Batista Vieira Filho.....

Mário Ferreira
Presidente do COMIN

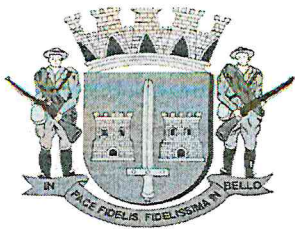



**BURIPREV - Instituto de Previdência dos Servidores Públicos
do Município de Buri - CNPJ: 02.922.449.0001/32**

Rua São Roque, 47 - Centro - Buri/SP - CEP: 18.290-000 - Fone: (15) 3546-3250 - E-mail:
ipasb@ipasb.sp.gov.br

CONVOCAÇÃO PARA REUNIÃO

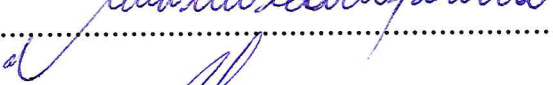
Eu, Mário Ferreira, presidente do COMIN (Comitê de Investimentos) do BURIPREV, (Instituto de Previdência dos Servidores Públicos do Município de Buri), no uso de suas atribuições legais, vem respeitosamente através dessa, convocar o (a) senhor (a), abaixo mencionados, a comparecer, na sede deste Instituto, sito à Rua São Roque, 47, centro, no dia **15/11/2019, (SEXTA-FEIRA) às 17:00 h.**, a fim de deliberar sobre assuntos referentes aos investimentos e desinvestimentos deste órgão, referentes ao mês de outubro de dois mil e dezenove.

1. Antonio Carlos Pereira.....
2. Nilton Batista Vieira Filho.....

Sem mais no momento, grato pela atenção:

Buri (SP), 14 de novembro de 2019.



MÁRIO FERREIRA
Presidente do COMIN