

**BURIPREV - Instituto de Previdência dos Servidores Públicos
do Município de Buri - CNPJ: 02.922.449.0001/32**

Rua São Roque, 47 - Centro - Buri/SP - CEP: 18.290-000 - Fone: (15) 3546-3250

E-mail: ipasb@ipasb.sp.gov.br

Ata número 06/2019 da reunião ordinária do COMIN - Comitê de Investimentos do BURIPREV – Instituto de Previdência dos Servidores Públicos do Município de Buri.

RELATÓRIO MENSAL DOS INVESTIMENTOS DE MAIO DE 2019.

Aos quatorze dias do mês de junho do ano de dois mil e dezenove, às dezessete horas, na sede do BURIPREV, sito a Rua São Roque, 47 nesta cidade de Buri, estado de São Paulo, reuniu-se o COMIN Comitê de investimentos do BURIPREV, conforme convocação do Presidente, Sr. Mário Ferreira, feita no último dia treze de junho de dois mil e dezenove, em lista que foi devidamente assinada por todos, e que segue fazendo parte integrante desta ata. O Sr. Presidente abriu a presente reunião agradecendo a presença de todos, então passou imediatamente a ordem do dia expondo aos presentes o relatório dos investimentos e desinvestimentos do BURIPREV e o resumo referente ao mês de maio de dois mil e dezenove, conforme abaixo demonstrados:

1. RENTABILIDADE MÉDIA

Maio/2019				
Nome do Fundo	Aplicação	Rentabilidade	Meta	% Meta
BB IRF-M1	8.837.500,49	0,65%	0,54%	120,05%
BB Perfil	4.912.198,24	0,53%	0,54%	98,42%
Caixa IRF-M1	8.532.746,55	0,65%	0,54%	121,60%
Caixa Ref. DI LP	5.827.491,96	0,54%	0,54%	99,62%
Bradesco IRF-M1 TP	7.446.332,56	0,65%	0,54%	121,50%
NTN-B - 2024	1.501.011,40	0,89%	0,54%	164,57%
NTN-B - 2024	1.757.201,53	0,89%	0,54%	164,57%
Santander Ativo FIC FI	879.567,48	1,85%	0,54%	343,87%
Caixa IDKA 2A	8.147.943,21	1,06%	0,54%	197,75%
TOTAL / MÉDIA	47.841.993,42	0,73%	0,54%	136,12%

2. ENQUADRAMENTO

Nome do Fundo	% PL do RPPS	% Resolução	Enquadramento
BB IRF-M1	18,47%	20%	Art. 7º, I, b
BB Perfil	10,27%	20%	Art. 7º, IV, a
Caixa IRF-M1	17,84%	20%	Art. 7º, I, b
Caixa Ref. DI LP	12,18%	20%	Art. 7º, IV, a
Bradesco IRF-M1 TP	15,56%	20%	Art. 7º, I, b
NTN-B - 2024	3,14%	100%	Art. 7º, I, a
NTN-B - 2024	3,67%	100%	Art. 7º, I, a
Santander Ativo FIC FI	1,84%	20%	Art. 7º, IV, a
Caixa IDKA 2A	17,03%	20%	Art. 7º, I, b

3. COMPARATIVO COM A META ATUARIAL

	Rentabilidade	Meta	% Meta
Janeiro	0,58%	0,73%	79,38%
Fevereiro	0,47%	0,84%	56,01%
Março	0,42%	1,16%	36,59%
Abril	0,65%	0,98%	66,83%
Maio	0,73%	0,54%	136,12%
Junho			
Julho			
Agosto			
Setembro			
Outubro			
Novembro			
Dezembro			
Acumulado	2,89%	4,32%	67,00%

No acumulado do ano a rentabilidade da carteira é de 2,89%, enquanto que a meta acumulada no período é de 4,32%, sendo assim o RPPS atingiu 67% da meta atuarial.

4. GERENCIAMENTO DE RISCO

4.1 RISCO DE CRÉDITO

Caso o RPPS detenha fundos com Crédito Privado, a análise do crédito será feita a parte através da análise de avaliação de risco cedida por empresas com sede no país e fornecidas pelo RPPS para a Kansai

4.2 RISCO DE MERCADO

4.2.1 VaR - VALUE AT RISK

O VaR representa o valor monetário das perdas no valor presente a que uma carteira está sujeita, a um determinado nível de confiança e dentro de um horizonte de tempo.

Fundo	Aplicação	VaR	VaR %
BB IRF-M1	8.837.500,49	8.200,65	0,02%
BB Perfil	4.912.198,24	297,78	0,00%
Caixa IRF-M1	8.532.746,55	7.653,23	0,02%
Caixa Ref. DI LP	5.827.491,96	402,93	0,00%
Bradesco IRF-M1 TP	7.446.332,56	6.813,96	0,01%
NTN-B - 2024	1.501.011,40	210.703,00	0,44%
NTN-B - 2024	1.757.201,53	246.665,43	0,52%
Santander Ativo FIC FI	879.567,48	10.839,59	0,02%
Caixa IDKA 2A	8.147.943,21	52.995,75	0,11%
Carteira	47.841.993,42	467.121,06	0,98%

4.2.2 ÍNDICE SHARPE

O Índice Sharpe é um indicador de performance que ajusta o retorno ao risco, ou seja, ele avalia se um determinado fundo de investimento apresenta uma rentabilidade ponderada ao risco que o investidor está exposto.

Fundo	Sharpe
BB IRF-M1	0,06
BB Perfil	-
Caixa IRF-M1	0,06
Caixa Ref. DI LP	-
Bradesco IRF-M1 TP	0,06
NTN-B - 2024	-
NTN-B - 2024	-
Santander Ativo FIC FI	0,07
Caixa IDKA 2A	0,05

RELATÓRIO DE CONSULTORIA



KANSAI

**ANALISTAS DE VALORES
MOBILIÁRIOS, TÍTULOS
E EDUCACIONAL**

**INSTITUTO DE PREVIDENCIA DOS SERVIDORES PÚBLICOS DO
MUNICÍPIO DE BURI**

Maio/2019

Características

CNPJ:	11.328.882/0001-35
Gestão	BB GESTAO DE RECURSOS DTVM S.A
Administrador:	BB GESTAO DE RECURSOS DTVM S.A
Data do Início da Série:	02/12/2009
Benchmark:	IRF-M1

Rentabilidade (%) em R\$ (até 31/05/2019)

	04/2019	03/2019	02/2019	01/2019	12/2018	11/2018	10/2018	09/2018	08/2018	07/2018	06/2018	05/2018	04/2018
Fundo	0.40%	0.44%	0.44%	0.58%	0.54%	0.52%	0.93%	0.59%	0.40%	0.68%	0.50%	0.18%	0.48%
IRF-M1	0.00%	0.00%	0.47%	0.58%	0.56%	0.54%	0.92%	0.61%	0.44%	0.66%	0.35%	0.20%	0.51%
%	inf%	inf%	94.08%	99.21%	96.15%	95.74%	102.07%	97.43%	89.91%	102.33%	144.65%	91.62%	94.95%

Perfil Risco x Retorno (%) em R\$ nos Últimos 12 meses (até 31/05/2019)

Cota	Patrimônio Líquido (R\$ Mil)	PL Médio 12 meses (R\$ Mil)	Volatilidade	Perda Máxima	Retorno Máx. Mensal	Retorno Min. Mensal
R\$ 2,09	R\$ 0,00	R\$ 10.555.383.354,27	-	-	1.20 %	0.18 %

Retorno Mensal

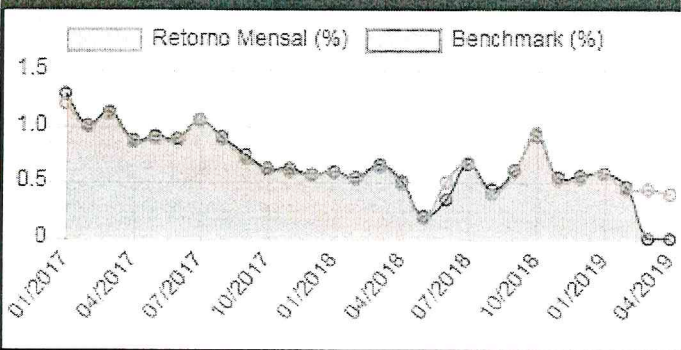

Retorno Acumulado (%)

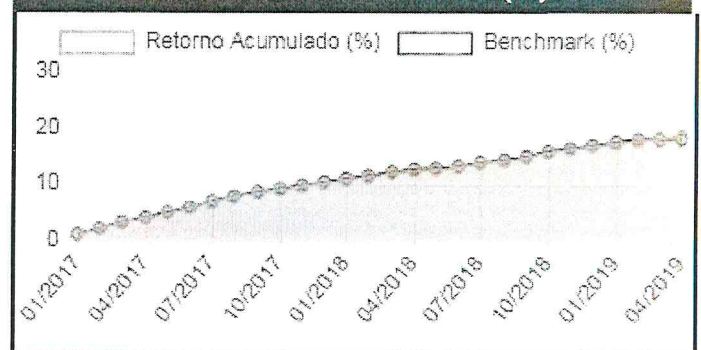

Evolução do Patrimônio Líquido

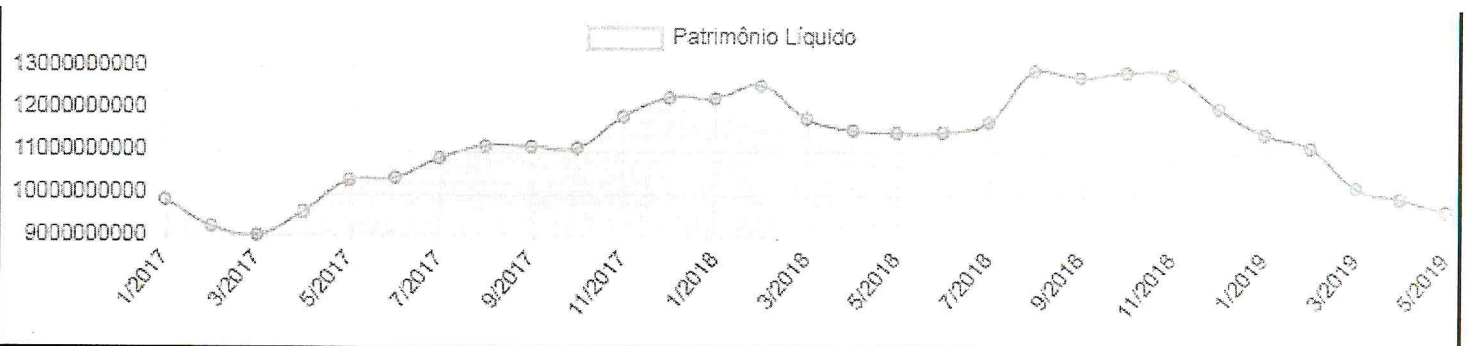

Características

CNPJ:	26.507.132/0001-06
Gestão	SANTANDER BRASIL GESTÃO DE RECURSOS LTDA
Administrador:	BANCO SANTANDER (BRASIL) S.A.
Data do Início da Série:	27/04/2017
Benchmark:	Não se Aplica

Rentabilidade (%) em R\$ (até 31/05/2019)

	04/2019	03/2019	02/2019	01/2019	12/2018	11/2018	10/2018	09/2018	08/2018	07/2018	06/2018	05/2018	04/2018
Fundo	0.34%	0.74%	0.49%	1.94%	1.15%	0.67%	0.51%	0.44%	0.53%	0.51%	-0.21%	-2.09%	0.29%

Perfil Risco x Retorno (%) em R\$ nos Últimos 12 meses (até 31/05/2019)

Cota	Patrimônio Líquido (R\$ Mil)	PL Médio 12 meses (R\$ Mil)	Volatilidade	Perda Máxima	Retorno Máx. Mensal	Retorno Min. Mensal
R\$ 10,00	R\$ 0,00	R\$ 47.356.045,68	-	-2.09 %	1.94 %	-2.09 %

Retorno Mensal

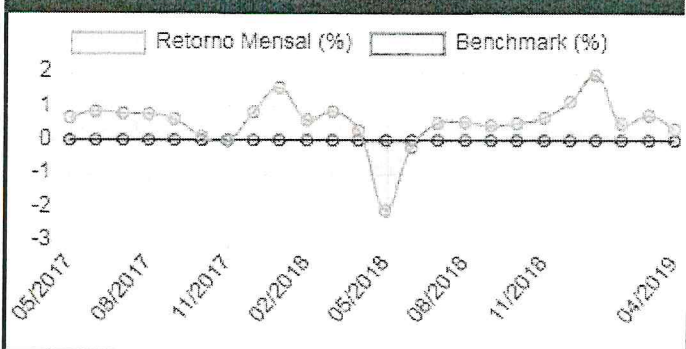

Retorno Acumulado (%)

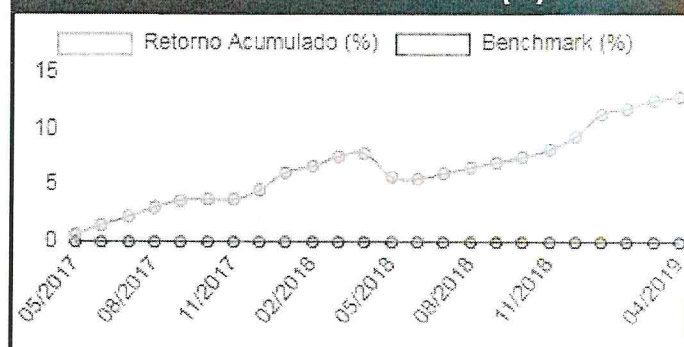

Evolução do Patrimônio Líquido

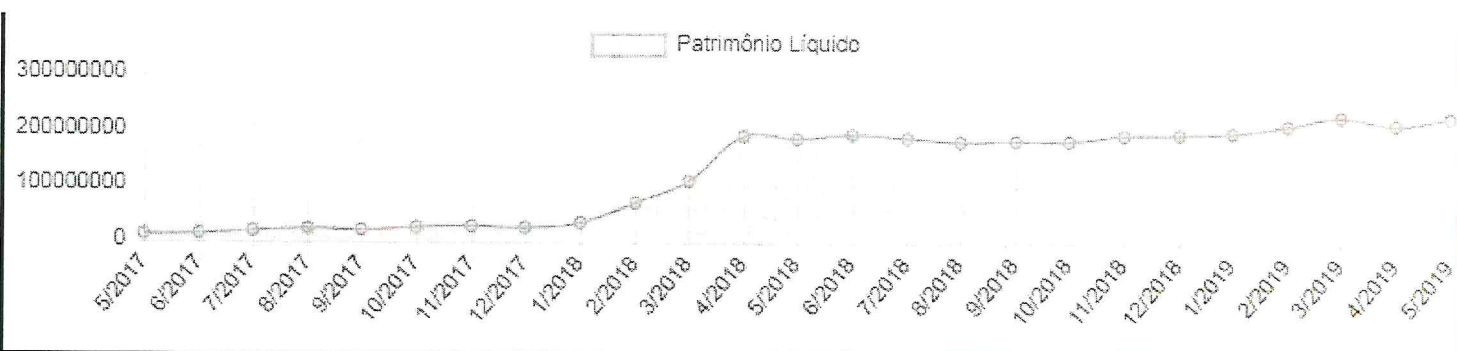

Características

CNPJ:	03.737.206/0001-97
Gestão:	CAIXA ECONOMICA FEDERAL
Administrador:	CAIXA ECONOMICA FEDERAL
Data do Início da Série:	04/07/2006
Benchmark:	CDI

Rentabilidade (%) em R\$ (até 31/05/2019)

	04/2019	03/2019	02/2019	01/2019	12/2018	11/2018	10/2018	09/2018	08/2018	07/2018	06/2018	05/2018	04/2018
Fundo	0.36%	0.47%	0.48%	0.53%	0.48%	0.49%	0.53%	0.44%	0.56%	0.52%	0.50%	0.50%	0.51%
CDI	0.52%	0.47%	0.49%	0.54%	0.49%	0.49%	0.54%	0.47%	0.57%	0.54%	0.52%	0.52%	0.52%
%	69.56%	99.23%	98.59%	97.95%	98.16%	99.07%	98.53%	94.58%	97.60%	97.21%	96.32%	96.19%	98.09%

Perfil Risco x Retorno (%) em R\$ nos Últimos 12 meses (até 31/05/2019)

Cota	Patrimônio Líquido (R\$ Mil)	PL Médio 12 meses (R\$ Mil)	Volatilidade	Perda Máxima	Retorno Máx. Mensal	Retorno Min. Mensal
R\$ 2,96	R\$ 0,00	R\$ 5.982.165.264,59	-	-	1,07 %	0,36 %

Retorno Mensal

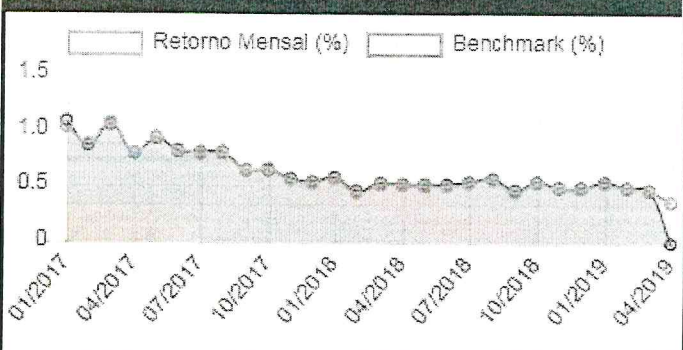

Retorno Acumulado (%)

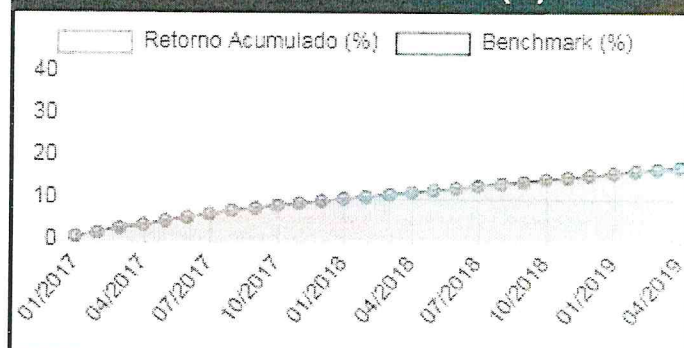

Evolução do Patrimônio Líquido



Características

CNPJ:	10.740.670/0001-06
Gestão:	CAIXA ECONOMICA FEDERAL
Administrador:	CAIXA ECONOMICA FEDERAL
Data do Início da Série:	18/05/2010
Benchmark:	IRF-M1

Rentabilidade (%) em R\$ (até 31/05/2019)

	04/2019	03/2019	02/2019	01/2019	12/2018	11/2018	10/2018	09/2018	08/2018	07/2018	06/2018	05/2018	04/2018
Fundo	0.39%	0.44%	0.45%	0.57%	0.54%	0.53%	0.94%	0.59%	0.41%	0.68%	0.50%	0.19%	0.49%
IRF-M1	0.00%	0.00%	0.47%	0.58%	0.56%	0.54%	0.92%	0.61%	0.44%	0.66%	0.35%	0.20%	0.51%
%	inf%	inf%	95.99%	97.93%	97.28%	97.18%	102.09%	97.20%	92.44%	103.53%	143.67%	96.84%	96.52%

Perfil Risco x Retorno (%) em R\$ nos Últimos 12 meses (até 31/05/2019)

Cota	Patrimônio Líquido (R\$ Mil)	PL Médio 12 meses (R\$ Mil)	Volatilidade	Perda Máxima	Retorno Máx. Mensal	Retorno Min. Mensal
R\$ 2,00	R\$ 0,00	R\$ 13.734.119.352,18	-	-	1.20 %	0.19 %

Retorno Mensal

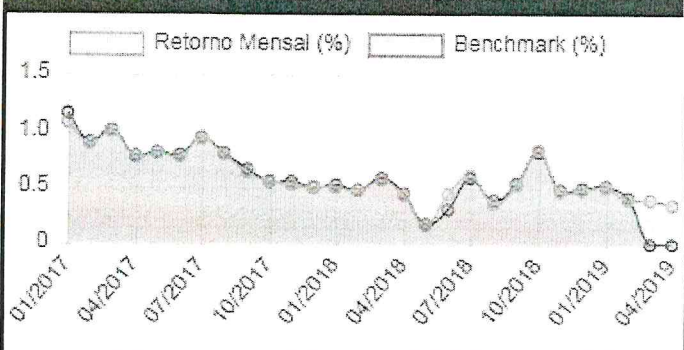

Retorno Acumulado (%)

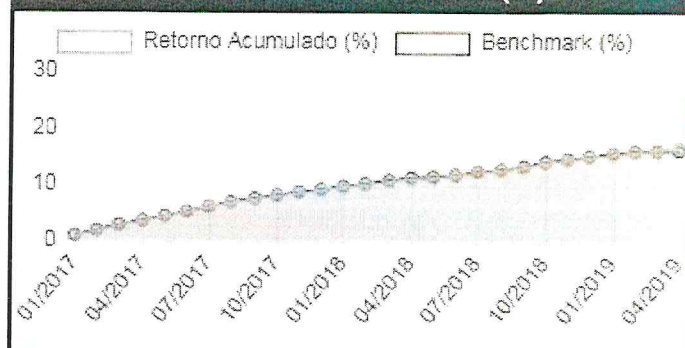

Evolução do Patrimônio Líquido



Características

CNPJ:	11.484.558/0001-06
Gestão	BRAM - BRADESCO ASSET MANAGEMENT S.A. DISTRIBUIDORA DE TITULOS E VALORES MOBILIARIOS
Administrador:	BANCO BRADESCO S.A.
Data do Início da Série:	24/06/2010
Benchmark:	IRF-M 1

Rentabilidade (%) em R\$ (até 31/05/2019)

	04/2019	03/2019	02/2019	01/2019	12/2018	11/2018	10/2018	09/2018	08/2018	07/2018	06/2018	05/2018	04/2018
Fundo	0.39%	0.45%	0.45%	0.56%	0.54%	0.52%	0.90%	0.62%	0.38%	0.66%	0.50%	0.17%	0.50%
IRF-M 1	0.00%	0.00%	0.47%	0.58%	0.56%	0.54%	0.92%	0.61%	0.44%	0.66%	0.35%	0.20%	0.51%
%	inf%	inf%	95.54%	96.03%	96.61%	96.45%	98.36%	101.58%	86.42%	99.38%	145.84%	84.21%	97.95%

Perfil Risco x Retorno (%) em R\$ nos Últimos 12 meses (até 31/05/2019)

Cota	Patrimônio Líquido (R\$ Mil)	PL Médio 12 meses (R\$ Mil)	Volatilidade	Perda Máxima	Retorno Máx. Mensal	Retorno Min. Mensal
R\$ 1,98	R\$ 0,00	R\$ 710.911.300,49	-	-	1.20 %	0.17 %

Retorno Mensal

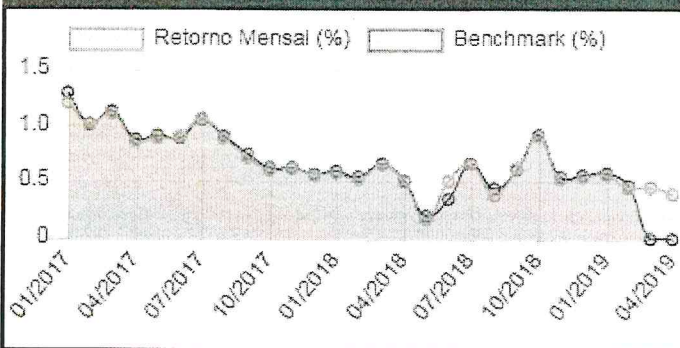

Retorno Acumulado (%)

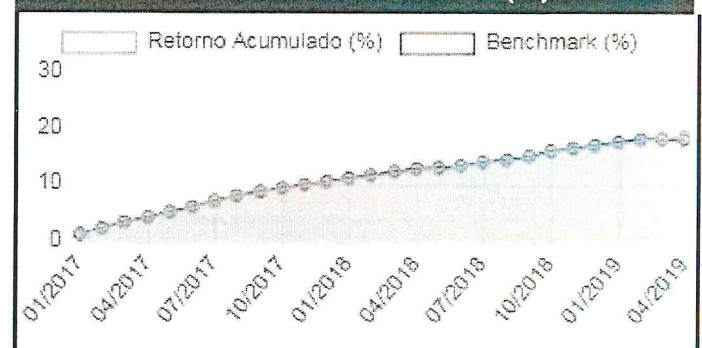

Evolução do Patrimônio Líquido



Características

CNPJ:	13.077.418/0001-49
Gestão	BB GESTAO DE RECURSOS DTVM S.A
Administrador:	BB GESTAO DE RECURSOS DTVM S.A
Data do Início da Série:	20/04/2011
Benchmark:	CDI

Rentabilidade (%) em R\$ (até 31/05/2019)

	04/2019	03/2019	02/2019	01/2019	12/2018	11/2018	10/2018	09/2018	08/2018	07/2018	06/2018	05/2018	04/2018
Fundo	0.36%	0.46%	0.48%	0.53%	0.47%	0.49%	0.53%	0.49%	0.55%	0.52%	0.50%	0.51%	0.52%
CDI	0.52%	0.47%	0.49%	0.54%	0.49%	0.49%	0.54%	0.47%	0.57%	0.54%	0.52%	0.52%	0.52%
%	68.76%	98.07%	98.92%	98.20%	95.53%	99.70%	98.29%	104.59%	97.12%	96.42%	96.36%	97.62%	99.54%

Perfil Risco x Retorno (%) em R\$ nos Últimos 12 meses (até 31/05/2019)

Cota	Patrimônio Líquido (R\$ Mil)	PL Médio 12 meses (R\$ Mil)	Volatilidade	Perda Máxima	Retorno Máx. Mensal	Retorno Min. Mensal
R\$ 1,82	R\$ 0,00	R\$ 4.500.871.089,09	-	-	1.07 %	0.36 %

Retorno Mensal

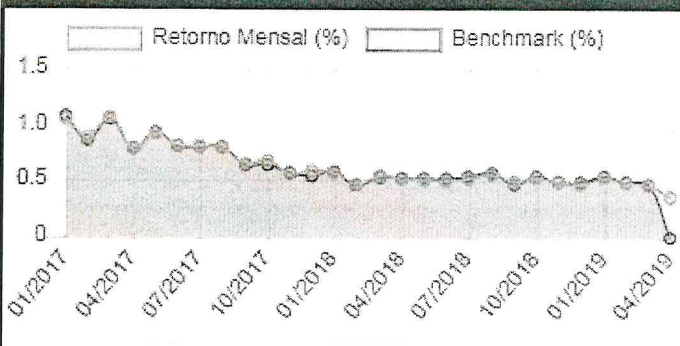

Retorno Acumulado (%)

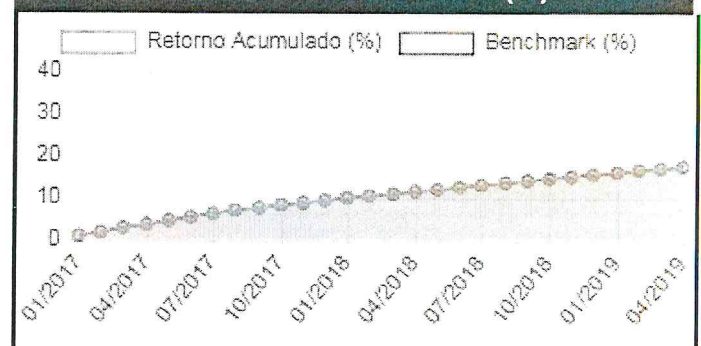

Evolução do Patrimônio Líquido

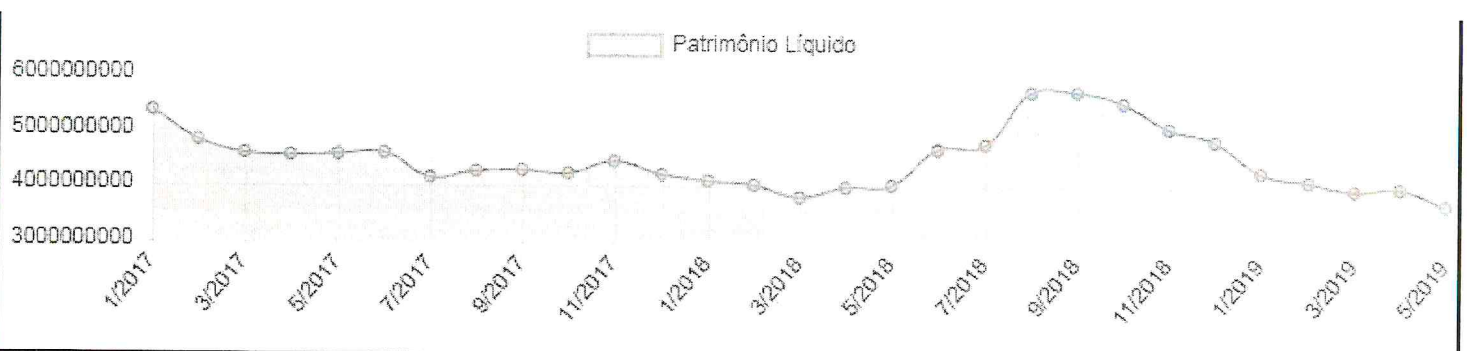

BB PREVIDENCIÁRIO RENDA FIXA FLUXO FUNDO DE INVESTIMENTO EM COTAS DE FUNDOS DE INVESTIMENTO



Características

CNPJ:	13.077.415/0001-05
Gestão:	BB GESTAO DE RECURSOS DTVM S.A
Administrador:	BB GESTAO DE RECURSOS DTVM S.A
Data do Início da Série:	20/04/2011
Benchmark:	CDI

Rentabilidade (%) em R\$ (até 31/05/2019)

	04/2019	03/2019	02/2019	01/2019	12/2018	11/2018	10/2018	09/2018	08/2018	07/2018	06/2018	05/2018	04/2018
Fundo	0.31%	0.39%	0.41%	0.45%	0.41%	0.41%	0.45%	0.39%	0.47%	0.45%	0.43%	0.42%	0.43%
CDI	0.52%	0.47%	0.49%	0.54%	0.49%	0.49%	0.54%	0.47%	0.57%	0.54%	0.52%	0.52%	0.52%
%	59.07%	82.21%	83.13%	82.96%	82.92%	83.15%	83.27%	82.47%	82.10%	83.18%	82.16%	81.27%	82.04%

Perfil Risco x Retorno (%) em R\$ nos Últimos 12 meses (até 31/05/2019)

Cota	Patrimônio Líquido (R\$ Mil)	PL Médio 12 meses (R\$ Mil)	Volatilidade	Perda Máxima	Retorno Máx. Mensal	Retorno Min. Mensal
R\$ 1,73	R\$ 0,00	R\$ 1.228.455.274,34	-	-	0.97 %	0.31 %

Retorno Mensal

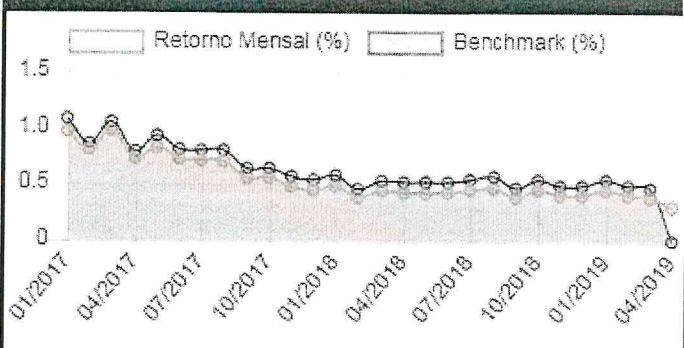

Retorno Acumulado (%)

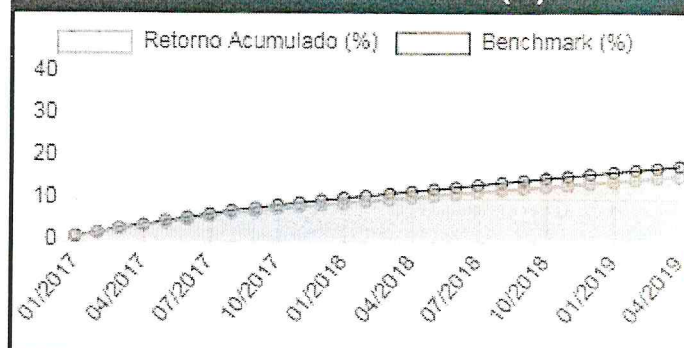

Evolução do Patrimônio Líquido



Características

CNPJ:	07.111.384/0001-69
Gestão	BB GESTAO DE RECURSOS DTVM S.A
Administrador:	BB GESTAO DE RECURSOS DTVM S.A
Data do Início da Série:	08/12/2004
Benchmark:	IRF-M

Rentabilidade (%) em R\$ (até 31/05/2019)

	04/2019	03/2019	02/2019	01/2019	12/2018	11/2018	10/2018	09/2018	08/2018	07/2018	06/2018	05/2018	04/2018
Fundo	0.53%	0.57%	0.28%	1.37%	1.51%	0.98%	3.58%	1.28%	-0.96%	1.48%	0.01%	-1.86%	0.43%
IRF-M	0.00%	0.00%	0.29%	1.39%	1.53%	0.99%	3.59%	1.30%	-0.93%	1.47%	-0.62%	-1.85%	0.47%
%	inf%	inf%	94.07%	98.38%	98.59%	99.04%	99.66%	98.85%	102.75%	100.59%	-2.34%	100.19%	91.73%

Perfil Risco x Retorno (%) em R\$ nos Últimos 12 meses (até 31/05/2019)

Cota	Patrimônio Líquido (R\$ Mil)	PL Médio 12 meses (R\$ Mil)	Volatilidade	Perda Máxima	Retorno Máx. Mensal	Retorno Min. Mensal
R\$ 4,08	R\$ 0,00	R\$ 4.845.265.973,87	-	-1.86 %	3.58 %	-1.86 %

Retorno Mensal

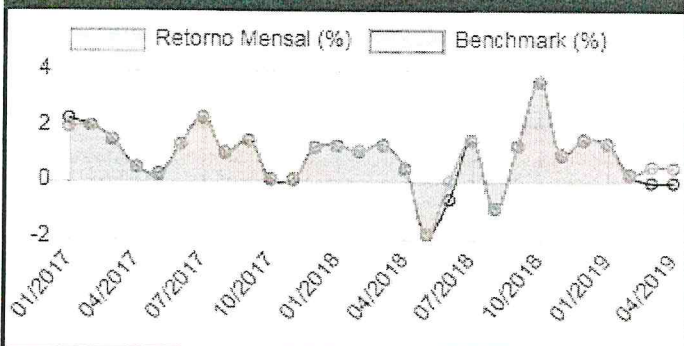

Retorno Acumulado (%)

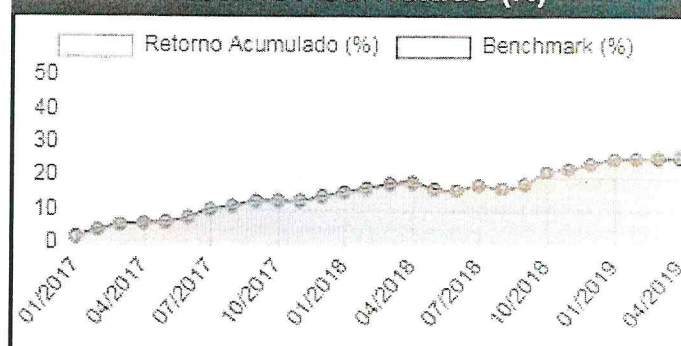

Evolução do Patrimônio Líquido



RELATÓRIO DE DESEMPENHO MENSAL

Em atendimento a Resolução CMN 3.922/10 alterada pela 4604/17 de acordo com os artigos:

“Art. 4º. Os responsáveis pela gestão do regime próprio de previdência social, antes do exercício a que se referir, deverão definir a política anual de aplicação dos recursos de forma a contemplar, no mínimo:

II - a estratégia de alocação dos recursos entre os diversos segmentos de aplicação e as respectivas carteiras de investimentos;

III - os parâmetros de rentabilidade perseguidos, que deverão buscar compatibilidade com o perfil de suas obrigações, tendo em vista a necessidade de busca e manutenção do equilíbrio financeiro e atuarial e os limites de diversificação e concentração.”

E pela Portaria MPS nº. 403

“Art. 9º. A taxa real de juros utilizada na avaliação atuarial deverá ter como referência a meta estabelecida para as aplicações dos recursos do RPPS na Política de Investimentos do RPPS, limitada ao máximo de 6% (seis por cento) ao ano”.

1. Avaliação de Rentabilidade versus Meta Atuarial

O principal objetivo do RPPS é atingir a meta atuarial, sendo assim o primeiro passo consiste em calcular a meta para o referido mês do relatório e compará-lo com a rentabilidade dos fundos de investimento pertencentes à carteira do RPPS. Sendo assim será possível verificar se a meta atuarial está sendo cumprida.

1.1. Cálculo da meta atuarial

A meta atuarial é composta por dois itens que são:

- a) Indexador
- b) Taxa de Juros

O Indexador geralmente é o IPCA (Índice de Preço ao Consumidor Amplo) ou INPC (Índice Nacional de Preço ao Consumidor).



A Taxa de Juros máxima utilizada para o cálculo da meta atuarial é:

Indexador: IPCA

Taxa: 5,00%

Portanto a fórmula para o cálculo da meta atuarial no mês é:

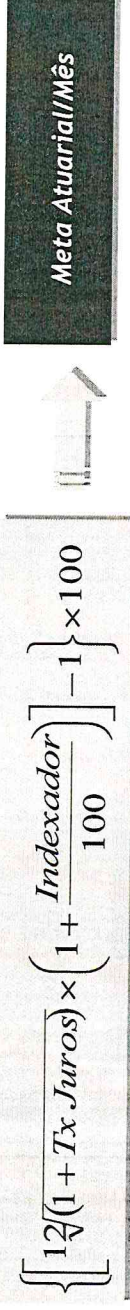
$$\left\{ \sqrt[12]{(1 + Tx \text{ Juros})} \times \left(1 + \frac{\text{Indexador}}{100} \right) \right\} - 1 \times 100$$

Logo a meta atuarial para esse mês é:

META ATUARIAL



0,54%

1.2. Cálculo da Rentabilidade da Carteira do RPPS

O cálculo do retorno (R\$) é realizado da seguinte maneira:

Retorno (R\$) = Saldo Atual + Resgate - Aplicações - Saldo Anterior

Retorno (%) = Retorno (R\$) / (Saldo Anterior + Aplicações)

A seguir será calculado o retorno para cada investimento e também a rentabilidade da carteira do RPPS.



1.3. Rentabilidade da Carteira do RPPS

Nome do Fundo	Saldo Anterior	Aplicações	Resgate	Yield	Saldo Atual	Retorno (R\$)	Retorno (%)	Meta	% da Meta
BB IRF-M1	8.780.793,47	-	-	-	8.837.500,49	56.707,02	0,65%	0,54%	120,05%
BB Perfil	4.886.327,19	-	-	-	4.912.198,74	25.871,05	0,53%	0,54%	98,42%
Caixa IRF-M1	8.477.291,20	-	-	-	8.532.746,55	55.455,35	0,65%	0,54%	121,60%
Caixa Ref. DI LP	5.796.427,60	-	-	-	5.827.491,96	31.064,36	0,54%	0,54%	99,62%
Bradesco IRF-M1 TP	7.397.980,73	-	-	-	7.446.332,56	48.351,83	0,65%	0,54%	121,50%
NTN-B - 2024	1.487.839,53	-	-	-	1.501.011,40	13.171,87	0,89%	0,54%	164,57%
NTN-B - 2024	1.741.781,50	-	-	-	1.757.201,53	15.420,03	0,89%	0,54%	164,57%
Santander Ativo FIC FI	863.592,35	-	-	-	879.567,48	15.975,13	1,85%	0,54%	343,87%
Caixa IDKA 2A	8.062.181,46	-	-	-	8.147.943,21	85.761,75	1,06%	0,54%	197,75%
Carteira	47.494.215,03	-	-	-	47.841.993,42	347.778,39	0,73%	0,54%	136,12%



1.4. Comparação da Rentabilidade Acumulada com a Meta Atuarial

Mês	Saldo Mês Anterior	Aplicações	Resgate	Yield	Saldo Mês Atual	Retorno (R\$)	Retorno (%)	Meta	% da Meta
Janeiro/2019	45.281.613,24	5.000.000,00	4.804.301,22	0,00	45.740.393,04	263.081,02	0,58%	0,73%	79,38%
Fevereiro/2019	45.740.393,04	572.939,31	0,00	92.939,33	46.438.058,62	217.665,60	0,47%	0,84%	56,01%
Março/2019	46.438.058,62	8.500.000,00	8.500.000,00	0,00	46.635.261,52	197.202,90	0,42%	1,16%	36,59%
Abril/2019	46.635.261,52	550.000,00	0,00	0,00	47.494.215,03	308.953,51	0,65%	0,98%	66,83%
Mai/2019	47.494.215,03	0,00	0,00	0,00	47.841.993,42	347.778,39	0,73%	0,54%	136,12%
Acumulado	45.281.613,24	14.622.939,31	13.304.301,22	92.939,33	47.841.993,42	1.334.681,42	2,89%	4,32%	67,00%

Segmento	Valor	%
Renda Fixa	47.841.993,42	100,00%

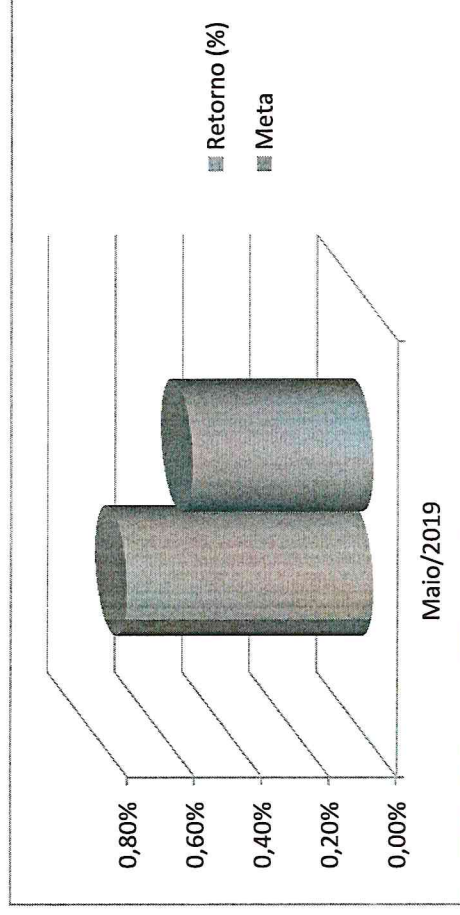

RISCO DE MERCADO



www.kansaiasset.com.br -
daudenir@kansaiasset.com.br
Tel: (11) 3313.3530 / (11) 99710.1518
Endereço: Luiz Alonso Perez, N° 339 - Bairro: Indaia -
Bertoga / SP - CEP: 11250-000.

2. Gerenciamento do Risco de Mercado

O conceito de risco pode ser entendido de diversas maneiras, dependendo do contexto da pessoa que o está avaliando. O risco pode ser entendido como a volatilidade de resultados futuros ou pelo nível de incerteza associado a um acontecimento. No caso financeiro, os resultados futuros relacionam-se, geralmente, ao valor de ativos e passivos.

A mensuração do risco de um investimento processa-se, geralmente, por meio de critérios probabilísticos, o qual consiste em atribuir probabilidades subjetivas ou objetivas aos diferentes estados da natureza esperados e, em consequência, aos possíveis resultados do investimento. Dessa maneira, é delineada uma distribuição de probabilidades dos resultados esperados, e são mensuradas suas principais medidas de dispersão e avaliação do risco.

A probabilidade objetiva pode ser definida a partir de séries históricas de dados e informações, frequências relativas observadas e experiência acumulada no passado. A probabilidade subjetiva, por seu lado, tem como base a intuição, o conhecimento, a experiência do investimento e, até mesmo, um certo grau de crença da unidade tomadora de decisão.

Nesse ambiente, o risco pode ser interpretado pelos desvios previsíveis dos fluxos futuros de caixa resultantes de uma decisão de investimento, encontrando-se associado a fatos considerados como de natureza incerta. Em outras palavras, uma vez que o risco representa a incerteza ou a dispersão dos resultados futuros, é conveniente relacioná-lo ao desvio-padrão da distribuição dos resultados esperados.

Considerando que os fatos do passado que interferiram na oscilação (volatilidade) das cotas se repetam no futuro, adicionamos como medida de perda esperada para o próximo dia (um dia) o cálculo do VaR- Value at Risk.

2.1. VaR - Value at Risk

Perda máxima esperada de um ativo para um dia ou para um mês, com 95% de confiança, considerando a volatilidade histórica do ativo em um período.

$$VaR = \frac{V_{T-1, Tn}}{\sqrt{12}} \times \alpha_{95\%}$$

VaR: value at risk de um ativo para 1 mês, com 95% de confiança, considerando a volatilidade histórica para um determinado tempo.

$V_{T_1, Tn}$: volatilidade anualizada de um ativo no período entre as datas T1 e Tn.

$\alpha_{95\%}$: quantil de 95% da distribuição normal padrão arredondado para 3 casas decimais (1,645).



2.2. VaR - Value at Risk

Nome do Fundo	Saldo no Mês	VaR (%) de 1 dia	VaR (R\$) de 1 dia	VaR (%) de 1 mês	VaR (R\$) de 1 mês
BB IRF-M1	8.837.500,49	0,00%	1.789,53	0,02%	8.200,65
BB Perfil	4.912.198,24	0,00%	64,98	0,00%	297,78
Caixa IRF-M1	8.532.746,55	0,00%	1.670,07	0,02%	7.653,23
Caixa Ref. DI LP	5.827.491,96	0,00%	87,93	0,00%	402,93
Bradesco IRF-M1 TP	7.446.332,56	0,00%	1.486,93	0,01%	6.813,96
NTN-B - 2024	1.501.011,40	0,10%	45.979,16	0,44%	210.703,00
NTN-B - 2024	1.757.201,53	0,11%	53.826,81	0,52%	246.665,43
Santander Ativo FIC FI	879.567,48	0,00%	2.365,39	0,02%	10.839,59
Caixa IDKA 2A	8.147.943,21	0,02%	11.564,62	0,11%	52.995,75

Para análise do risco é usado uma base histórica de 101 dias, dessa forma os fundos que se encontram sem valores não apresentaram série histórica compatível com a nossa análise.



2.3. VaR da Carteira

Uma vez calculado o VaR de cada ativo isoladamente, calculamos o VaR da carteira, isto é, a perda máxima esperada da carteira como um todo, através da seguinte fórmula:

$$VaR_c = \sqrt{\sum_{i=1}^n \sum_{j=i}^n \rho_{i,j} \times VaR_i \times VaR_j}$$

Nesta equação, a correlação entre os ativos tem que ser levada em consideração, isto é, é necessário observar se os ativos que compõe a carteira têm um comportamento semelhante (quando um sobe, o outro tende a subir), oposto (quando um cai, o outro tende a subir) ou se não existe associação entre o comportamento dos ativos. A correlação mede o grau de associação entre o retorno de dois ou mais ativos e é representada pela letra grega ρ (ro).

O VaR da carteira será sempre menor que a soma do VaR de todos os ativos, visto que para o cálculo do VaR da carteira é utilizado a correlação entre os ativos, portanto quanto menor for a correlação entre eles, menor será o VaR da carteira.

O VaR da carteira, assim como o VaR de cada ativo representa o valor máximo esperado de perda em 1 dia com 95% de confiança.

Logo o VaR da Carteira para 1 mês é:

$$VaR = 0,98\%$$

$$VaR (R\$) = 467.121,06$$



2.4. Índice de Sharpe

O Índice Sharpe foi criado por Willian Sharpe, em 1966, é um dos mais utilizados na avaliação de fundos de investimento.

Esse índice é um indicador de performance que ajusta o retorno ao risco. Este índice avalia se um determinado fundo de investimento apresenta uma rentabilidade ponderada ao risco que o investidor está exposto. Descrevemos a fórmula abaixo:

$$\text{Sharpe} = \frac{R_i - R_b}{\sigma}$$

Onde:

R_b = taxa de juros sem risco;

R_i = retorno esperado do fundo;

σ = volatilidade ou desvio padrão do fundo.

A volatilidade do fundo é o desvio-padrão dos retornos do fundo de investimento. Representa a oscilação desses retornos em relação a sua média. A volatilidade é um indicador de risco que informa quanto o retorno oscila em torno de uma tendência. Quanto mais oscilar o retorno do investimento, maior será o risco, e maior será o valor da volatilidade.

Pode se dizer que mais importante que ver o Sharpe de um fundo é conhecer os números que resultaram nele. O numerador é uma informação de rentabilidade real média, porque diz em quanto na média o rendimento do fundo superou ou ficou abaixo da variação do indexador.

O denominador tem muito mais a dizer sobre o fundo. Por ser o desvio padrão, é um indicativo da oscilação, da volatilidade, do fundo. Portanto, do seu risco. Quanto maior o desvio padrão, maior a oscilação do fundo. E quanto maior a oscilação, maior o risco.

Nos rankings de carteiras com base no Índice Sharpe do fundo, desde que positivo, melhor a sua classificação.

Para cálculo do Sharpe foram utilizadas as taxa do CDI como taxa de juros sem risco para os fundos de renda fixa e o IBOVESPA como taxa de juros para fundos de renda variável e o IFIX para fundos imobiliários, e o cálculo foi feito com dados diários referentes ao mês do estudo em questão.

Quando o retorno do fundo for inferior a taxa livre de risco no nosso caso o CDI o Índice Sharpe será desconsiderado, visto que não faz sentido considerar o índice de um fundo que possui retorno inferior a um ativo livre de risco.



2.5. Índice de Sharpe dos Fundos

Nome dos Fundos	Índice Sharpe
BB IRF-M1	0,06
BB Perfil	-
Caixa IRF-M1	0,06
Caixa Ref. DI LP	-
Bradesco IRF-M1 TP	0,06
NTN-B - 2024	-
NTN-B - 2024	-
Santander Ativo FIC FI	0,07
Caixa IDKA 2A	0,05



ENQUADRAMENTO



www.kansaiasset.com.br -
daudenir@kansaiasset.com.br
Tel: (11) 3313.3530 / (11) 99710.1518
Endereço: Luiz Alonso Peres, Aº 339 - Bairro: Indaia -
Bertoga / SP - CEP: 11250-000.

3. Enquadramento para efeito da Resolução CMN N° 4604/17

Nome do Fundo	Saldo Mês Atual	% do PL do RPPS	Limite Resolução	Enquadramento	% do PL do Fundo	Situação
BB IRF-M1	8.837.500,49	18,47%	20%	FI 100% títulos TN - Art. 7º, I, b	0,09%	Enquadrado
BB Perfil	4.912.198,24	10,27%	20%	FI Renda Fixa - Geral - Art. 7º, IV, a	0,13%	Enquadrado
Caixa IRF-M1	8.532.746,55	17,84%	20%	FI 100% títulos TN - Art. 7º, I, b	0,06%	Enquadrado
Caixa Ref. DI LP	5.827.491,96	12,18%	20%	FI Renda Fixa - Geral - Art. 7º, IV, a	0,09%	Enquadrado
Bradesco IRF-M1 TP	7.446.332,56	15,56%	20%	FI 100% títulos TN - Art. 7º, I, b	0,64%	Enquadrado
NTN-B - 2024	1.501.011,40	3,14%	100%	Títulos Públicos de emissão do TN - Art. 7º, I, a	-	Enquadrado
NTN-B - 2024	1.757.201,53	3,67%	100%	Títulos Públicos de emissão do TN - Art. 7º, I, a	-	Enquadrado
Santander Ativo FIC FI	879.567,48	1,84%	20%	FI Renda Fixa - Geral - Art. 7º, IV, a	0,39%	Enquadrado
Caixa IDKA 2A	8.147.943,21	17,03%	20%	FI 100% títulos TN - Art. 7º, I, b	0,09%	Enquadrado



Enquadramento de acordo com a política de investimento

Enquadramento	Limite Resolução %	Política de Investimento %	% da Carteira
Títulos Públicos de emissão do TN - Art. 7º, I, a	100%	10%	6,81%
FI 100% títulos TN - Art. 7º, I, b	100%	100%	68,90%
ETF - 100% Títulos Públicos - Art. 7º, I, c	100%	0%	-
Operações compromissadas - Art. 7º, II	5%	0%	-
FI Renda Fixa "Referenciado" - Art. 7º, III, a	60%	30%	-
ETF - Renda Fixa "Referenciado" - Art. 7º, III, b	60%	0%	-
FI Renda Fixa - Geral - Art. 7º, IV, a	40%	40%	24,29%
ETF - Demais Indicadores de RF - Art. 7º, IV, b	40%	0%	-
Letras Imobiliárias Garantidas - Art. 7º, V, b	20%	0%	-
CDB - Certificado de Depósito Bancário - Art. 7º, VI, a	15%	0%	-
Poupança - Art. 7º, VI, b	15%	0%	-
FI em Direitos Creditórios - Cota Sênior - Art. 7º, VII, a	5%	5%	-
FI Renda Fixa "Crédito Privado" - Art. 7º, VII, b	5%	5%	-
FI Debêntures de Infraestrutura - Art. 7º, VII, c	5%	0%	-
FI de Ações - Índices c/ no mínimo 50 ações - Art. 8º, I, a	30%	5%	-
ETF - Índice de Ações (c/ no mínimo 50) - Art. 8º, I, b	30%	0%	-
FI de Ações - Geral - Art. 8º, II, a	20%	5%	-
ETF - Demais Índices de Ações - Art. 8º, II, b	20%	0%	-
FI Multimercado - Aberto - Art. 8º, III	10%	5%	-
FI em Participações - Art. 8º, IV, a	5%	5%	-
FI Imobiliários - Art. 8º, IV, b	5%	0%	-



Expectativas de Mercado

7 de junho de 2019

▲ Aumento ▼ Diminuição ▽ Estabilidade

	2019			2020			2021		
	Há 4 semanas	Há 1 semana	Hoje semanal*	Há 4 semanas	Há 1 semana	Hoje semanal*	Há 4 semanas	Há 1 semana	Hoje semanal*
IPCA (%)	4,04	4,03	3,89 ▼ (2)	4,00	4,00	4,00	3,75	3,75	3,75
IPCA (atualizações últimos 5 dias úteis, %)	4,11	3,98	3,85 ▼ (3)	4,00	4,00	4,00	3,75	3,75	3,75
PIB (% de crescimento)	1,45	1,13	1,00 ▼ (15)	2,50	2,23 ▼ (1)	2,23 ▼ (1)	2,50	2,50	2,50
Taxa de câmbio - fim de período (R\$/US\$)	3,75	3,80	3,50 ▼ (3)	3,80	3,80	3,80	3,85	3,85	3,85
Meta Taxa Selic - fim de período (% a.a.)	6,50	6,50	6,50 ▽ (18)	7,50	7,25	7,00 ▼ (1)	8,00	8,00	7,50
IGP-M (%)	5,86	5,87	5,92 ▲ (1)	4,00	4,00	4,09 ▲ (1)	4,00	4,00	4,00
Preços Administrados (%)	5,25	5,25	5,20 ▼ (2)	4,30	4,40	4,46 ▲ (1)	4,00	4,00	4,00
Produção Industrial (% de crescimento)	1,70	1,49	0,47 ▼ (1)	3,00	3,00	3,00	3,00	3,00	3,00
Conta Corrente (US\$ bilhões)	-25,19	-25,05	-24,87 ▲ (1)	-36,00	-35,30	-35,00 ▲ (1)	-46,22	-46,00	-46,00
Balança Comercial (US\$ bilhões)	50,00	50,50	50,14 ▼ (1)	46,00	45,10	45,55 ▲ (1)	46,00	46,00	46,00
Investimento Direto no País (US\$ bilhões)	83,29	82,65	83,60 ▲ (1)	84,36	84,36	84,36	85,00	85,10	90,00
Dívida Líquida do Setor Público (% do PIB)	56,20	56,28	56,23 ▼ (1)	58,30	58,55	58,60 ▲ (3)	60,00	60,45	60,40
Resultado Primário (% do PIB)	-1,37	-1,37	-1,30 ▲ (1)	-0,90	-0,90	-0,90	-0,15	-0,23	-0,28
Resultado Nominal (% do PIB)	-6,33	-6,20	-6,38 ▼ (1)	-5,95	-5,98	-6,10 ▼ (1)	-5,60	-5,60	-5,30

* comportamento dos indicadores desde o Focus-Relatório de Mercado anterior; os valores, entre parênteses expressam o número de semanas em que vem ocorrendo o último comportamento ** número de respostas na amostra mais recente

2019 — 2020 — 2021

Meta Taxa Selic - fim de período (% a.a.)

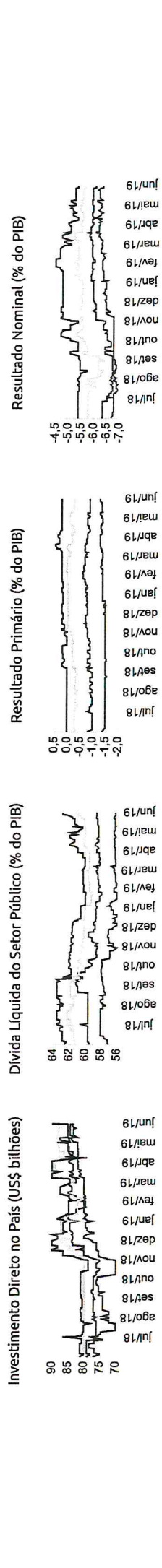
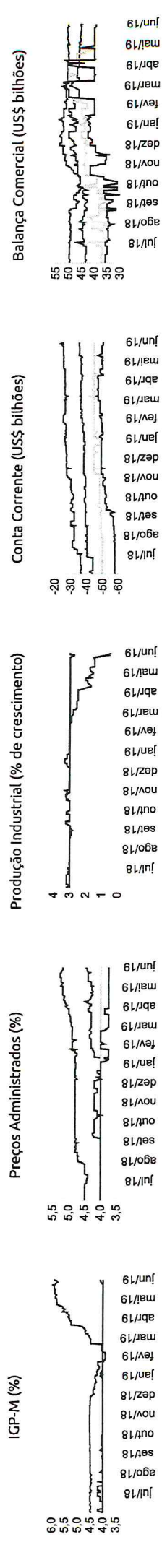
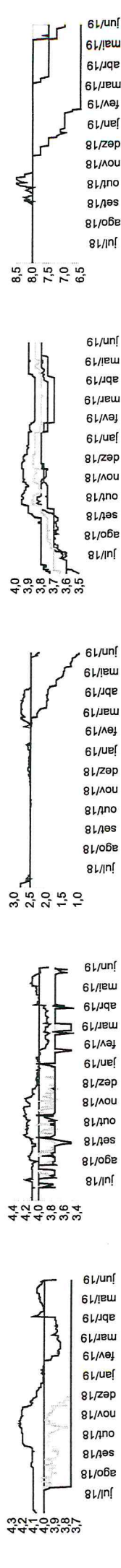

Expectativas de Mercado

7 de junho de 2019

▲ Aumento ▼ Diminuição ▬ Estabilidade

Mediana - Top 5 Curto Prazo

IPCA (%)

IGP-M (%)

Taxa de câmbio - fim de período (R\$/US\$)

Meta Taxa Selic (% a.a.)

* comportamento dos indicadores desde o FOCUS-Relatório de Mercado anterior; os valores entre parênteses expressam o número de semanas em que vem ocorrendo o último comportamento ** número de respostas na amostra mais recente

Jun/19

Há 4 semanas	Há 1 semana	Hoje semanal*	Há 4 semanas	Há 1 semana	Hoje semanal*
0,30	0,24	0,18 ▼ (3)	0,18	0,28	0,20 ▼ (2)
0,25	0,25	0,27 ▲ (1)	0,20	0,20	0,27 ▲ (1)
3,90	3,96	3,92 ▼ (1)	3,90	3,90	3,90 = (5)
6,50	6,50	6,50 = (3-1)	-	-	-

Jul/19

Há 4 semanas	Há 1 semana	Hoje semanal*	Há 4 semanas	Há 1 semana	Hoje semanal*
0,05	0,15	0,10 ▼ (1)	0,05	0,15	0,10 ▼ (1)
0,23	0,23	0,23 ▲ (1)	0,23	0,23	0,23 ▲ (1)
3,85	3,85	3,85 ▲ (1)	3,85	3,85	3,85 ▲ (1)
6,50	6,50	6,50 = (28)	6,50	6,50	6,50 = (28)

ago/19

Há 4 semanas	Há 1 semana	Hoje semanal*	Há 4 semanas	Há 1 semana	Hoje semanal*
0,05	0,15	0,10 ▼ (1)	0,05	0,15	0,10 ▼ (1)
0,23	0,23	0,23 ▲ (1)	0,23	0,23	0,23 ▲ (1)
3,85	3,85	3,85 ▲ (1)	3,85	3,85	3,85 ▲ (1)
6,50	6,50	6,50 = (28)	6,50	6,50	6,50 = (28)

jun/19 — jul/19 — ago/19

IPCA (%)

IGP-M (%)

Taxa de câmbio - fim de período (R\$/US\$)

Meta Taxa Selic (% a.a.)

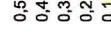
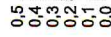

Mediana - Top 5 Curto Prazo

IPCA (%)

IGP-M (%)

Taxa de câmbio - fim de período (R\$/US\$)

Meta Taxa Selic (% a.a.)

* comportamento dos indicadores desde o FOCUS-Relatório de Mercado anterior; os valores entre parênteses expressam o número de semanas em que vem ocorrendo o último comportamento ** número de respostas na amostra mais recente

2019

Há 4 semanas	Há 1 semana	Hoje semanal*	Há 4 semanas	Há 1 semana	Hoje semanal*
4,20	4,02	3,89 ▼ (4)	4,00	4,00	3,90 ▼ (1)
6,04	5,98	5,99 ▲ (1)	4,24	4,24	4,49 ▲ (1)
3,90	3,90	3,90 = (4)	3,90	3,90	3,90 = (4)
6,50	6,50	6,50 = (19)	7,25	7,00	7,00 = (3)

2020

Há 4 semanas	Há 1 semana	Hoje semanal*	Há 4 semanas	Há 1 semana	Hoje semanal*
3,75	3,75	3,75 = (30)	3,75	3,75	3,75 = (30)
4,13	4,13	4,13 = (1)	4,13	4,13	4,13 = (1)
3,93	3,93	3,93 = (1)	3,93	3,93	3,93 = (1)
8,00	8,00	8,00 = (100)	8,00	8,00	8,00 = (100)

2022

Há 4 semanas	Há 1 semana	Hoje semanal*	Há 4 semanas	Há 1 semana	Hoje semanal*
3,50	3,50	3,50 = (26)	3,50	3,50	3,50 = (26)
4,00	4,00	4,44 ▲ (1)	4,00	4,00	4,44 ▲ (1)
3,94	4,02	4,00 ▼ (1)	3,94	4,02	4,00 ▼ (1)
8,00	7,50	7,50 = (1)	8,00	7,50	7,50 = (1)

Mediana - Top 5 Médio Prazo

IPCA (%)

IGP-M (%)

Taxa de câmbio - fim de período (R\$/US\$)

Meta Taxa Selic (% a.a.)

* comportamento dos indicadores desde o FOCUS-Relatório de Mercado anterior; os valores entre parênteses expressam o número de semanas em que vem ocorrendo o último comportamento ** número de respostas na amostra mais recente

2019

Há 4 semanas	Há 1 semana	Hoje semanal*	Há 4 semanas	Há 1 semana	Hoje semanal*
4,15	4,14	3,91 ▼ (2)	4,00	4,10	4,00 ▼ (1)
6,04	6,04	5,72 ▼ (1)	4,00	4,00	4,00 = (12)
3,80	3,80	3,85 ▲ (1)	3,90	3,90	3,90 = (4)
6,50	6,50	6,50 = (19)	7,21	7,00	6,50 ▼ (1)

2020

Há 4 semanas	Há 1 semana	Hoje semanal*	Há 4 semanas	Há 1 semana	Hoje semanal*
3,75	3,75	3,75 = (30)	3,75	3,75	3,75 = (30)
3,88	3,88	3,70 ▼ (1)	3,88	3,88	3,70 ▼ (1)
3,97	3,97	4,06 ▲ (1)	3,97	4,06	4,06 ▲ (1)
3,84	3,84	3,78 ▼ (1)	3,84	3,84	3,78 ▼ (1)

2022

Há 4 semanas	Há 1 semana	Hoje semanal*	Há 4 semanas	Há 1 semana	Hoje semanal*
3,75	3,75	3,63 ▼ (1)	3,75	3,75	3,63 ▼ (1)
3,75	3,75	-	3,75	3,75	-
4,10	4,00	4,10 ▲ (1)	4,10	4,00	4,10 ▲ (1)
7,75	7,50	7,50 = (1)	7,75	7,50	7,50 = (1)

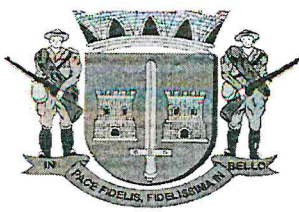

**BURIPREV - Instituto de Previdência dos Servidores Públicos
do Município de Buri - CNPJ: 02.922.449.0001/32**

Rua São Roque, 47 - Centro - Buri/SP - CEP: 18.290-000 - Fone: (15) 3546-3250

E-mail: ipasb@ipasb.sp.gov.br

Logo após análise dos relatórios, ficou observado por este comitê a devida regularidade nos investimentos deste órgão, que todos os fundos de investimentos deste instituto encontram-se enquadrados na legislação vigente, a saber, resolução BC 3922/2010 e Portaria MPS 519/2011 e suas alterações; Dentro deste mês os rendimentos obtidos foram de extrema robustez, alcançando a meta atuarial com tranqüilidade, pois atingiu 136,12% (cento e trinta e seis vírgula doze por cento), sendo que a meta atuarial para o período foi de 0,54% (zero vírgula cinquenta e quatro por cento), e os rendimentos foram de 0,73% (zero vírgula setenta e três por cento). Embora tenhamos alcançado a meta, verificamos que o rendimento foi bastante baixo e, apenas foi alcançado o objetivo devido à baixa meta que ocorreu neste mês atípico. Destacamos mais uma vez a performance dos fundos Santander Ativo FIC que obteve o rendimento de 1,85% (um vírgula oitenta e cinco por cento), e também os fundos Bradesco NTN-B-2024 e o CAIXA IDKA 2A, que da mesma forma atingiram a meta com louvor. Quanto aos demais fundos existentes em nossa atual carteira de investimentos, todos eles continuam obtendo rendimentos extremamente baixos, porém satisfatórios, uma vez que são fundos de baixíssimos riscos de crédito, liquidez e de mercado, ponderou o Sr. presidente. A seguir foi discutido sobre a necessidade em realizar investimentos em outras instituições, a fim de dividirmos melhor a atual conjunção da carteira de investimentos, pois se faz notório que quando a carteira de investimentos é racionada, os riscos são minimizados. Como este instituto ainda não possui conta investimento com o banco Itaú, instituição essa que apresenta muita solidez em nosso cenário de investimentos, decidimos propor ao colegiado do BURIPREV, que seja realizado um determinado aporte nesta instituição, em fundo que deverá ser estudado nos próximos dias. E não havendo demais assuntos a serem tratados, novamente agradeceu a presença de todos encerrando a reunião ordinária, e que para constar, eu, Mário Ferreira, presidente do COMIN, redigi a presente ata que vai assinada por mim e pelos demais membros.

1. Antonio Carlos Pereira.....

2. Nilton Batista Vieira Filho.....

Mário Ferreira
Presidente do COMIN

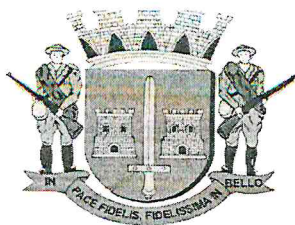

**BURIPREV - Instituto de Previdência dos Servidores Públicos
do Município de Buri - CNPJ: 02.922.449.0001/32**

Rua São Roque, 47 - Centro - Buri/SP - CEP: 18.290-000 - Fone: (15) 3546-3250 - E-mail:
ipasb@ipasb.sp.gov.br

CONVOCAÇÃO PARA REUNIÃO

Eu, Mário Ferreira, presidente do COMIN (Comitê de Investimentos) do BURIPREV, (Instituto de Previdência dos Servidores Públicos do Município de Buri), no uso de suas atribuições legais, vem respeitosamente através dessa, convocar o (a) senhor (a), abaixo mencionados, a comparecer, na sede deste Instituto, sito à Rua São Roque, 47, centro, no dia **14/06/2019, (SEXTA-FEIRA) às 17:00 h.**, a fim de deliberar sobre assuntos referentes aos investimentos e desinvestimentos deste órgão.

1. Antonio Carlos Pereira.....
2. Nilton Batista Vieira Filho.....

Sem mais no momento, grato pela atenção:

Buri (SP), 13 junho de 2019.



MÁRIO FERREIRA
Presidente do COMIN