

**BURIPREV - Instituto de Previdência dos Servidores Públicos
do Município de Buri - CNPJ: 02.922.449.0001/32**

Rua São Roque, 47 - Centro - Buri/SP - CEP: 18.290-000 - Fone: (15) 3546-3250

E-mail: ipasb@ipasb.sp.gov.br

Ata número 06/2020 da reunião ordinária do COMIN - Comitê de Investimentos do BURIPREV – Instituto de Previdência dos Servidores Públicos do Município de Buri.

RELATÓRIO MENSAL DOS INVESTIMENTOS DE MAIO DE 2020.

Aos dezanove dias do mês de junho do ano de dois mil e vinte, às dezesseis horas, na sede do BURIPREV, sito a Rua São Roque, 47 nesta cidade de Buri, estado de São Paulo, reuniu-se o COMIN Comitê de investimentos do BURIPREV, conforme convocação do Presidente, Sr. Nilton Batista Vieira Filho, feita no último dia 15 de junho de dois mil e vinte, em lista que foi devidamente assinada por todos, e que segue fazendo parte integrante desta ata. O Sr. Presidente abriu a presente reunião agradecendo a presença de todos, passou imediatamente a ordem do dia expondo aos presentes o relatório dos investimentos e desinvestimentos do BURIPREV e o resumo referente ao mês de maio de dois mil e vinte, conforme abaixo demonstrados:

1. RENTABILIDADE MÉDIA

Maio/2020				
Nome do Fundo	Aplicação	Rentabilidade	Meta	% Meta
BB IRF-M1	6.973.491,97	0,39%	0,03%	1502,93%
BB Perfil	3.924.011,37	0,26%	0,03%	986,32%
Bradesco IRF-M1 TP	8.091.279,02	0,39%	0,03%	1523,27%
Caixa IRF-M1	9.944.915,55	0,39%	0,03%	1510,59%
Caixa Ref. DI LP	5.383.781,96	0,33%	0,03%	1269,43%
Caixa IDKA 2A	9.304.019,62	1,91%	0,03%	7366,99%
Santander Ativo FIC F	2.979.380,69	0,48%	0,03%	1868,47%
Sicredi IRF-M	2.089.934,37	1,39%	0,03%	5365,36%
Itaú Alocação Dinâmi	1.044.352,11	0,54%	0,03%	2089,65%
NTN-B - 2024	1.531.520,90	0,05%	0,03%	205,08%
NTN-B - 2024	1.792.918,34	0,05%	0,03%	205,08%
TOTAL / MÉDIA	53.059.605,90	0,66%	0,03%	2562,21%

2. ENQUADRAMENTO

Nome do Fundo	% PL do RPPS	% Resolução	Enquadramento
BB IRF-M1	13,14%	20%	Art. 7º, I, b
BB Perfil	7,40%	20%	Art. 7º, IV, a
Bradesco IRF-M1 TP	15,25%	20%	Art. 7º, I, b
Caixa IRF-M1	18,74%	20%	Art. 7º, I, b
Caixa Ref. DI LP	10,15%	20%	Art. 7º, IV, a
Caixa IDKA 2A	17,54%	20%	Art. 7º, I, b
Santander Ativo FIC F	5,62%	20%	Art. 7º, IV, a
Sicredi IRF-M	3,94%	20%	Art. 7º, III, a
Itaú Alocação Dinâmi	1,97%	20%	Art. 7º, IV, a
NTN-B - 2024	2,89%	100%	Art. 7º, I, a
NTN-B - 2024	3,38%	100%	Art. 7º, I, a

3. COMPARATIVO COM A META ATUARIAL

	Rentabilidade	Meta	% Meta
Janeiro	0,49%	0,62%	79,36%
Fevereiro	0,41%	0,66%	61,65%
Março	0,07%	0,48%	15,43%
Abril	0,39%	0,10%	401,41%
Maio	0,66%	0,03%	###
Junho			
Julho			
Agosto			
Setembro			
Outubro			
Novembro			
Dezembro			
Acumulado	2,03%	1,89%	107,71%

No acumulado do ano a rentabilidade da carteira é de 2,03%, enquanto que a meta acumulada no período é de 1,89%, sendo assim o RPPS atingiu 107,71% da meta atuarial.

4. GERENCIAMENTO DE RISCO

4.1 RISCO DE CRÉDITO

Caso o RPPS detenha fundos com Crédito Privado, a análise do crédito será feita a parte através da análise de avaliação de risco cedida por empresas com sede no país e fornecidas pelo RPPS para a Kansai

4.2 RISCO DE MERCADO

4.2.1 VaR - VALUE AT RISK

O VaR representa o valor monetário das perdas no valor presente a que uma carteira está sujeita, a um determinado nível de confiança e dentro de um horizonte de tempo.

Fundo	Aplicação	VaR	VaR %
BB IRF-M1	6.973.491,97	25.872,10	0,05%
BB Perfil	3.924.011,37	4.391,33	0,01%
Bradesco IRF-M1 TP	8.091.279,02	29.783,45	0,06%
Caixa IRF-M1	9.944.915,55	36.568,82	0,07%
Caixa Ref. DI LP	5.383.781,96	11.462,39	0,02%
Caixa IDKA 2A	9.304.019,62	268.022,61	0,51%
Santander Ativo FIC FI	2.979.380,69	17.488,68	0,03%
Sicredi IRF-M	2.089.934,37	101.479,64	0,19%
Itaú Alocação Dinâmica	1.044.352,11	12.361,19	0,02%
NTN-B - 2024	1.531.520,90	99.510,24	0,19%
NTN-B - 2024	1.792.918,34	116.494,49	0,22%
Carteira	53.059.605,90	669.541,92	1,26%

4.2.2 ÍNDICE SHARPE

O Índice Sharpe é um indicador de performance que ajusta o retorno ao risco, ou seja, ele avalia se um determinado fundo de investimento apresenta uma rentabilidade ponderada ao risco que o investidor está exposto.

Fundo	Sharpe
BB IRF-M1	0,05
BB Perfil	0,04
Bradesco IRF-M1 TP	0,05
Caixa IRF-M1	0,05
Caixa Ref. DI LP	0,07
Caixa IDKA 2A	0,09
Santander Ativo FIC FI	0,03
Sicredi IRF-M	0,03
Itaú Alocação Dinâmica	0,02
NTN-B - 2024	-
NTN-B - 2024	-

RELATÓRIO DE CONSULTORIA



KANSAI

**ANALISTAS DE VALORES
MOBILIÁRIOS, TÍTULOS
E EDUCACIONAL**

INSTITUTO DE PREVIDENCIA DOS SERVIDORES PÚBLICOS DO
MUNICÍPIO DE BURI
Maio/2020

CARACTERÍSTICAS

Gestão: BB Gestão de Recursos DTVM
 Administrador: BB Gestão de Recursos DTVM
 Custodiante: Banco do Brasil
 Auditor: KPMG
 Taxa de Administração: 0,10%
 Taxa de administração máxima: 0,30%
 Taxa de Performance: Não possui
 Índice de Performance: Não possui

PERFIL DO FUNDO

Classificação Quantum: Previdência
 Classificação Anbima: Renda Fixa Indexados
 Público Alvo: Exclusivo previdenciário
 Objetivo: Obter ganhos de capital.
 Política de investimento: Aplica seus recursos em cotas de fundos de investimento que mantenham 100% de suas carteiras em Títulos Públicos Federais.

RETORNO (%)

	Início	Ano	12 meses	24 meses	36 meses	mai/20	abr/20	mar/20	fev/20	jan/20	dez/19	nov/19	out/19	set/19	ago/19	jul/19	jun/19
Fundo	169,15	2,19	6,09	13,45	22,81	0,39	0,41	0,60	0,35	0,42	0,40	0,31	0,60	0,62	0,52	0,70	0,57
% do IRF-M 1	97,34	94,89	95,53	96,10	96,40	93,58	92,60	98,95	93,05	94,71	94,90	92,61	95,88	96,21	94,50	97,50	98,55
IRF-M 1	173,77	2,31	6,38	14,00	23,66	0,42	0,45	0,60	0,38	0,44	0,42	0,33	0,62	0,64	0,55	0,72	0,56

GRÁFICOS

Patrimônio Líquido (R\$ Milhões) - 09/12/2009 a 29/05/2020 (diária)



Retorno Acumulado - 09/12/2009 a 29/05/2020 (diária)

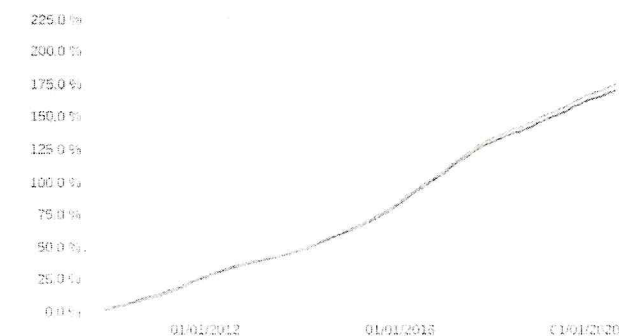

Fundo

Fundo

IRF-M 1

HISTÓRICO

PL Médio 12 meses: R\$ 7.679.762.619,48
 Início do Fundo: 08/12/2009
 Máximo Retorno Mensal: 1,62% (jan/2016)
 Mínimo Retorno Mensal: 0,13% (abr/2010)
 Nº de Meses com Retorno Positivo: 125
 Nº de Meses com Retorno Negativo: 0
 Retorno Acumulado Desde o Início: 169,15%
 Volatilidade Desde o Início: 0,55%

INFORMAÇÕES OPERACIONAIS

Aplicação mínima: R\$ 1.000,00
 Movimentação mínima: R\$ 0,00
 Saldo mínimo: R\$ 0,00
 Contato: bbdvtm@bb.com.br
 Disponibilidade dos recursos aplicados: D+0
 Conversão de cota para aplicação: D+0
 Conversão de cota para resgate: D+0
 Disponibilidade dos recursos resgatados: D+0

As informações foram obtidas a partir de fontes públicas ou privadas consideradas confiáveis, cuja responsabilidade pela correção e veracidade não é assumida pela QUANTUM, pelo titular desta marca ou por qualquer das empresas de seu grupo empresarial. As informações disponíveis, não devem ser entendidas como colocação, distribuição ou oferta de fundo de investimento ou qualquer outro valor mobiliário. Fundos de investimento não contam com a garantia do Administrador do fundo, Gestor da carteira, de qualquer mecanismo de seguro ou, ainda, do Fundo Garantidor de Créditos - FGC. Rentabilidade obtida no passado não representa garantia de rentabilidade futura. As estratégias com derivativos, utilizadas como parte da política de investimento de fundos de investimento, podem resultar em significativas perdas para seus cotistas superiores ao capital aplicado e a consequente obrigação do cotista de aportar recursos adicionais para cobrir o prejuízo do fundo. Ao investidor é recomendada a leitura cuidadosa do prospecto e regulamento do fundo de investimento ao aplicar seus recursos. Para avaliação da performance de um fundo de investimento, é recomendável a análise de, no mínimo, 12 (doze) meses. Os valores exibidos estão em Real (BRL). Para os cálculos foram utilizadas observações Diárias.
 Fonte: Quantum Axis.

CARACTERÍSTICAS

Gestão: BB Gestão de Recursos DTVM
 Administrador: BB Gestão de Recursos DTVM
 Custodiante: Banco do Brasil
 Auditor: KPMG
 Taxa de Administração: 0,20%
 Taxa de administração máxima: 0,30%
 Taxa de Performance: Não possui
 Índice de Performance: Não possui

PERFIL DO FUNDO

Classificação Quantum: Previdência
 Classificação Anbima: Renda Fixa Duração Baixa Grau de Investimento
 Público Alvo: Exclusivo previdenciário
 Objetivo: Busca proporcionar a rentabilidade de suas cotas.
 Política de investimento: Investe, no mínimo, 80% de sua carteira em cotas de fundo investimento cuja rentabilidade esteja atrelada à variação da taxa de juros doméstica e/ou de índices de preços.

RETORNO (%)

	Início	Ano	12 meses	24 meses	36 meses	mai/20	abr/20	mar/20	fev/20	jan/20	dez/19	nov/19	out/19	set/19	ago/19	jul/19	jun/19
Fundo	127,27	1,11	4,29	10,82	19,61	0,26	0,26	-0,03	0,27	0,35	0,35	0,34	0,44	0,45	0,49	0,55	0,46
% do CDI	99,83	72,02	87,66	93,21	96,36	108,46	90,62	-9,77	92,98	92,89	94,44	89,83	91,35	97,16	98,23	96,72	97,56
CDI	127,49	1,54	4,90	11,61	20,35	0,24	0,28	0,34	0,29	0,38	0,37	0,38	0,46	0,46	0,50	0,57	0,47

GRÁFICOS

Patrimônio Líquido (R\$ Milhões) - 29/04/2011 a 29/05/2020 (diária)

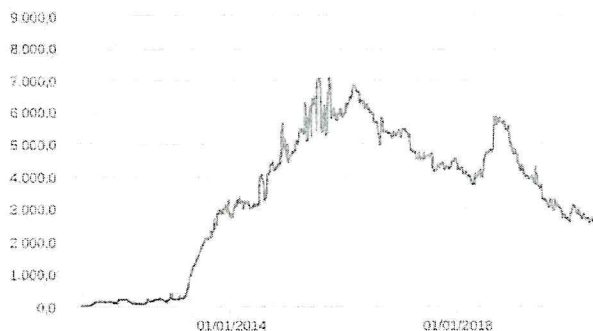

Retorno Acumulado - 29/04/2011 a 29/05/2020 (diária)

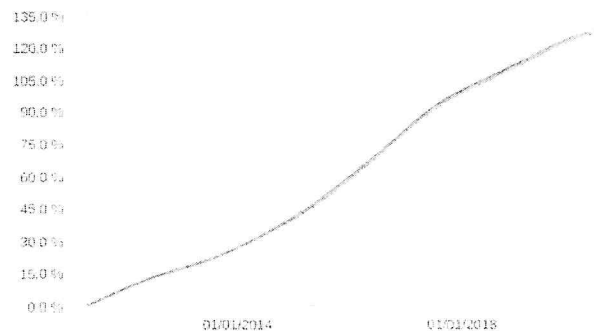

Fundo

Fundo

CDI

HISTÓRICO

PL Médio 12 meses: R\$ 2.964.115.669,21
 Início do Fundo: 28/04/2011
 Máximo Retorno Mensal: 1,25% (ago/2016)
 Mínimo Retorno Mensal: -0,03% (mar/2020)
 Nº de Meses com Retorno Positivo: 108
 Nº de Meses com Retorno Negativo: 1
 Retorno Acumulado Desde o Início: 127,27%
 Volatilidade Desde o Início: 0,21%

INFORMAÇÕES OPERACIONAIS

Aplicação mínima: R\$ 1.000,00
 Movimentação mínima: R\$ 0,00
 Saldo mínimo: R\$ 0,00
 Contato: bbdvtm@bb.com.br
 Disponibilidade dos recursos aplicados: D+0
 Conversão de cota para aplicação: D+0
 Conversão de cota para resgate: D+0
 Disponibilidade dos recursos resgatados: D+0

As informações foram obtidas a partir de fontes públicas ou privadas consideradas confiáveis, cuja responsabilidade pela correção e veracidade não é assumida pela QUANTUM, pelo titular desta marca ou por qualquer das empresas de seu grupo empresarial. As informações disponíveis, não devem ser entendidas como colocação, distribuição ou oferta de fundo de investimento ou qualquer outro valor mobiliário. Fundos de investimento não contam com a garantia do Administrador do fundo, Gestor da carteira, de qualquer mecanismo de seguro ou, ainda, do Fundo Garantidor de Créditos - FGC. Rentabilidade obtida no passado não representa garantia de rentabilidade futura. As estratégias com derivativos, utilizadas como parte da política de investimento de fundos de investimento, podem resultar em significativas perdas para seus cotistas superiores ao capital aplicado e a consequente obrigação do cotista de aportar recursos adicionais para cobrir o prejuízo do fundo. Ao investidor é recomendada a leitura cuidadosa do prospecto e regulamento do fundo de investimento ao aplicar seus recursos. Para avaliação da performance de um fundo de investimento, é recomendável a análise de, no mínimo, 12 (doze) meses. Os valores exibidos estão em Real (BRL). Para os cálculos foram utilizadas observações Diárias.
 Fonte: Quantum Axis.

CARACTERÍSTICAS

Gestão: Bradesco Asset Management
 Administrador: Banco Bradesco
 Custodiante: Banco Bradesco
 Auditor: EY
 Taxa de Administração: 0,20%
 Taxa de administração máxima: 0,20%
 Taxa de Performance: Não possui
 Índice de Performance: Não possui

PERFIL DO FUNDO

Classificação Quantum: Renda Fixa - Índices
 Classificação Anbima: Renda Fixa Duração Livre Soberano
 Público Alvo: Investidores institucionais
 Objetivo: Busca superar a variação do IRF-M 1.
 Política de investimento: Aplica seus recursos em oportunidades oferecidas pelos mercados domésticos de taxa de juros pós-fixadas e pré-fixadas, e índices de preço, excluindo estratégias que impliquem risco de moeda estrangeira ou de renda variável.

RETORNO (%)

	Início	Ano	12 meses	24 meses	36 meses	mai/20	abri/20	mar/20	fev/20	jan/20	dez/19	nov/19	out/19	set/19	ago/19	jul/19	jun/19
Fundo	154,31	2,18	6,07	13,36	22,81	0,39	0,41	0,58	0,35	0,42	0,40	0,31	0,60	0,62	0,52	0,69	0,56
% do IRF-M 1	96,20	94,31	95,21	95,41	96,38	94,84	93,19	95,55	93,35	94,30	94,47	93,15	96,34	96,50	95,94	96,49	96,52
IRF-M 1	160,41	2,31	6,38	14,00	23,66	0,42	0,45	0,60	0,38	0,44	0,42	0,33	0,62	0,64	0,55	0,72	0,56

GRÁFICOS

Patrimônio Líquido (R\$ Milhões) - 05/07/2010 a 29/05/2020 (diária)

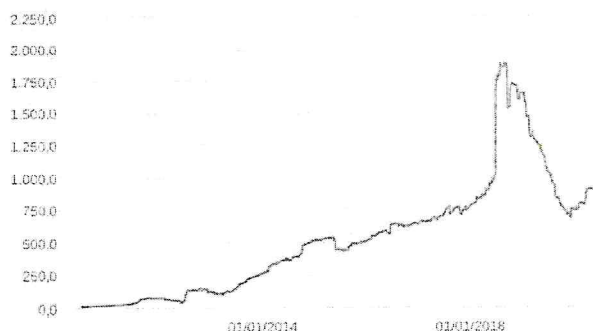

Retorno Acumulado - 05/07/2010 a 29/05/2020 (diária)



Fundo

HISTÓRICO

PL Médio 12 meses: R\$ 846.908.000,47
 Início do Fundo: 02/07/2010
 Máximo Retorno Mensal: 1,65% (jan/2016)
 Mínimo Retorno Mensal: 0,17% (mai/2018)
 Nº de Meses com Retorno Positivo: 118
 Nº de Meses com Retorno Negativo: 0
 Retorno Acumulado Desde o Início: 154,31%
 Volatilidade Desde o Início: 0,54%

Fundo

IRF-M 1

INFORMAÇÕES OPERACIONAIS

Aplicação mínima: R\$ 50.000,00
 Movimentação mínima: R\$ 0,00
 Saldo mínimo: R\$ 0,00
 Contato: bram@bram.bradesco.com.br
 Disponibilidade dos recursos aplicados: D+0
 Conversão de cota para aplicação: D+0
 Conversão de cota para resgate: D+0
 Disponibilidade dos recursos resgatados: D+0

As informações foram obtidas a partir de fontes públicas ou privadas consideradas confiáveis, cuja responsabilidade pela correção e veracidade não é assumida pela QUANTUM, pelo titular desta marca ou por qualquer das empresas de seu grupo empresarial. As informações disponíveis, não devem ser entendidas como colocação, distribuição ou oferta de fundo de investimento ou qualquer outro valor mobiliário. Fundos de investimento não contam com a garantia do Administrador do fundo, Gestor da carteira, de qualquer mecanismo de seguro ou, ainda, do Fundo Garantidor de Créditos - FGC. Rentabilidade obtida no passado não representa garantia de rentabilidade futura. As estratégias com derivativos, utilizadas como parte da política de investimento de fundos de investimento, podem resultar em significativas perdas para seus cotistas superiores ao capital aplicado e a consequente obrigação do cotista de aportar recursos adicionais para cobrir o prejuízo do fundo. Ao investidor é recomendada a leitura cuidadosa do prospecto e regulamento do fundo de investimento ao aplicar seus recursos. Para avaliação da performance de um fundo de investimento, é recomendável a análise de, no mínimo, 12 (doze) meses. Os valores exibidos estão em Real (BRL). Para os cálculos foram utilizadas observações Diárias.
 Fonte: Quantum Axis.

CARACTERÍSTICAS

Gestão: Caixa Econômica Federal
 Administrador: Caixa Econômica Federal
 Custodiante: Caixa Econômica Federal
 Auditor: KPMG
 Taxa de Administração: 0,20%
 Taxa de administração máxima: 0,20%
 Taxa de Performance: Não possui
 Índice de Performance: Não possui

PERFIL DO FUNDO

Classificação Quantum: Previdência
 Classificação Anbima: Renda Fixa Duração Baixa Grau de Investimento
 Público Alvo: Exclusivo previdenciário
 Objetivo: Buscar rentabilidade que acompanhe a variação do CDI.
 Política de investimento: Aplica seus recursos, principalmente, em ativos financeiros que sejam considerados de baixo risco de crédito e classificados por agência de risco registrada na CVM.

RETORNO (%)

	Início	Ano	12 meses	24 meses	36 meses	mai/20	abr/20	mar/20	fev/20	jan/20	dez/19	nov/19	out/19	set/19	ago/19	jul/19	jun/19
Fundo	269,22	1,12	4,27	10,78	19,34	0,33	0,00	0,14	0,27	0,37	0,35	0,31	0,45	0,45	0,49	0,55	0,45
% do Ibovespa	191,94	-4,60	-41,42	67,45	50,66	3,83	0,03	-0,48	-3,25	-22,75	5,14	32,61	19,03	12,49	-73,63	65,77	11,19
Ibovespa	140,26	-24,42	-10,32	15,99	38,17	8,57	10,25	-29,90	-8,43	-1,63	6,85	0,95	2,36	3,57	-0,67	0,84	4,06

GRÁFICOS

Patrimônio Líquido (R\$ Milhões) - 06/07/2006 a 29/05/2020 (diária)

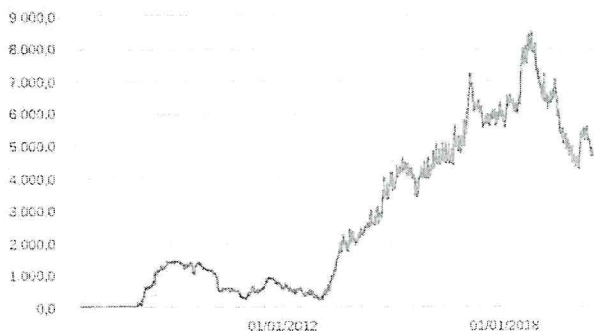

Retorno Acumulado - 06/07/2006 a 29/05/2020 (diária)

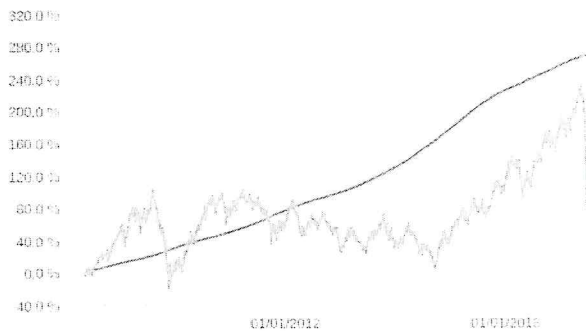

Fundo

Fundo

Ibovespa

HISTÓRICO

PL Médio 12 meses: R\$ 5.087.706.075,87
 Início do Fundo: 05/07/2006
 Máximo Retorno Mensal: 1,21% (ago/2016)
 Mínimo Retorno Mensal: 0,00% (abr/2020)
 Nº de Meses com Retorno Positivo: 166
 Nº de Meses com Retorno Negativo: 0
 Retorno Acumulado Desde o Início: 269,22%
 Volatilidade Desde o Início: 0,19%

INFORMAÇÕES OPERACIONAIS

Aplicação mínima: R\$ 1.000,00
 Movimentação mínima: R\$ 0,00
 Saldo mínimo: R\$ 0,00
 Contato: gepot@caixa.gov.br
 Disponibilidade dos recursos aplicados: D+0
 Conversão de cota para aplicação: D+0
 Conversão de cota para resgate: D+0
 Disponibilidade dos recursos resgatados: D+0

As informações foram obtidas a partir de fontes públicas ou privadas consideradas confiáveis, cuja responsabilidade pela correção e veracidade não é assumida pela QUANTUM, pelo titular desta marca ou por qualquer das empresas de seu grupo empresarial. As informações disponíveis, não devem ser entendidas como colocação, distribuição ou oferta de fundo de investimento ou qualquer outro valor mobiliário. Fundos de investimento não contam com a garantia do Administrador do fundo, Gestor da carteira, de qualquer mecanismo de seguro ou, ainda, do Fundo Garantidor de Créditos - FGC. Rentabilidade obtida no passado não representa garantia de rentabilidade futura. As estratégias com derivativos, utilizadas como parte da política de investimento de fundos de investimento, podem resultar em significativas perdas para seus cotistas superiores ao capital aplicado e a consequente obrigação do cotista de aportar recursos adicionais para cobrir o prejuízo do fundo. Ao investidor é recomendada a leitura cuidadosa do prospecto e regulamento do fundo de investimento ao aplicar seus recursos. Para avaliação da performance de um fundo de investimento, é recomendável a análise de, no mínimo, 12 (doze) meses. Os valores exibidos estão em Real (BRL). Para os cálculos foram utilizadas observações Diárias.
 Fonte: Quantum Axis.

CARACTERÍSTICAS

Gestão: Caixa Econômica Federal
 Administrador: Caixa Econômica Federal
 Custodiante: Caixa Econômica Federal
 Auditor: KPMG
 Taxa de Administração: 0,20%
 Taxa de administração máxima: Não possui
 Taxa de Performance: Não possui
 Índice de Performance: Não possui

PERFIL DO FUNDO

Classificação Quantum: Previdência
 Classificação Anbima: Renda Fixa Indexados
 Público Alvo: Exclusivo previdenciário
 Objetivo: Obter rentabilidade compatível com a variação do IDKA IPCA 2A.
 Política de investimento: Aplica seus recursos em títulos públicos federais indexados a taxas pré e pós-fixadas e/ou índices de preços.

RETORNO (%)

	Início	Ano	12 meses	24 meses	36 meses	mai/20	abr/20	mar/20	fev/20	jan/20	dez/19	nov/19	out/19	set/19	ago/19	jul/19	jun/19
Fundo	126,16	1,92	8,36	20,30	33,02	1,91	0,43	-1,45	0,60	0,46	1,10	0,01	1,28	1,42	0,10	0,92	1,22
% do IDkA IPCA 2 Anos	92,97	82,34	90,88	91,22	92,18	108,60	74,45	119,96	87,79	85,34	91,41	72,16	103,72	89,30	117,78	90,17	98,82
IDKA IPCA 2 Anos	135,70	2,33	9,20	22,26	35,82	1,75	0,57	-1,21	0,69	0,54	1,20	0,01	1,23	1,60	0,08	1,02	1,23

GRÁFICOS

Patrimônio Líquido (R\$ Milhões) - 17/08/2012 a 29/05/2020 (diária)

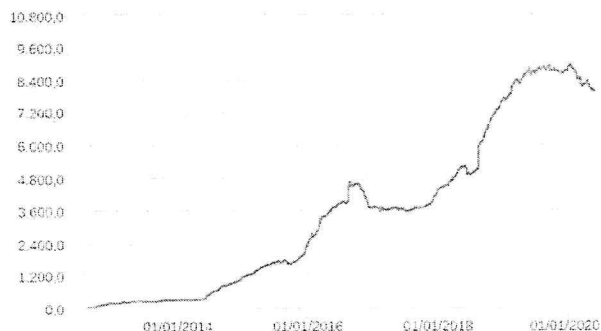

Retorno Acumulado - 17/08/2012 a 29/05/2020 (diária)

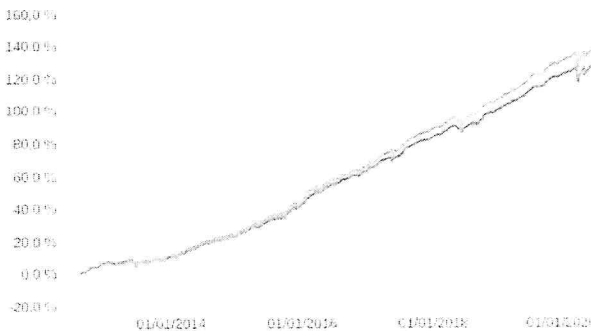

Fundo

HISTÓRICO

PL Médio 12 meses: R\$ 8.600.375.488,31
 Início do Fundo: 16/08/2012
 Máximo Retorno Mensal: 2,90% (fev/2014)
 Mínimo Retorno Mensal: -1,45% (mar/2020)
 Nº de Meses com Retorno Positivo: 85
 Nº de Meses com Retorno Negativo: 8
 Retorno Acumulado Desde o Início: 126,16%
 Volatilidade Desde o Início: 2,78%

Fundo

INFORMAÇÕES OPERACIONAIS

Aplicação mínima: R\$ 1.000,00
 Movimentação mínima: R\$ 0,00
 Saldo mínimo: R\$ 0,00
 Contato: gepot@caixa.gov.br
 Disponibilidade dos recursos aplicados: D+0
 Conversão de cota para aplicação: D+0
 Conversão de cota para resgate: D+0
 Disponibilidade dos recursos resgatados: D+0

As informações foram obtidas a partir de fontes públicas ou privadas consideradas confiáveis, cuja responsabilidade pela correção e veracidade não é assumida pela QUANTUM, pelo titular desta marca ou por qualquer das empresas de seu grupo empresarial. As informações disponíveis, não devem ser entendidas como colocação, distribuição ou oferta de fundo de investimento ou qualquer outro valor mobiliário. Fundos de investimento não contam com a garantia do Administrador do fundo, Gestor da carteira, de qualquer mecanismo de seguro ou, ainda, do Fundo Garantidor de Créditos - FGC. Rentabilidade obtida no passado não representa garantia de rentabilidade futura. As estratégias com derivativos, utilizadas como parte da política de investimento de fundos de investimento, podem resultar em significativas perdas para seus cotistas superiores ao capital aplicado e a consequente obrigação do cotista de aportar recursos adicionais para cobrir o prejuízo do fundo. Ao investidor é recomendada a leitura cuidadosa do prospecto e regulamento do fundo de investimento ao aplicar seus recursos. Para avaliação da performance de um fundo de investimento, é recomendável a análise de, no mínimo, 12 (doze) meses. Os valores exibidos estão em Real (BRL). Para os cálculos foram utilizadas observações Diárias.
 Fonte: Quantum Axis.

CARACTERÍSTICAS

Gestão: Caixa Econômica Federal
 Administrador: Caixa Econômica Federal
 Custodiante: Caixa Econômica Federal
 Auditor: KPMG
 Taxa de Administração: 0,20%
 Taxa de administração máxima: Não possui
 Taxa de Performance: Não possui
 Índice de Performance: Não possui

PERFIL DO FUNDO

Classificação Quantum: Previdência
 Classificação Anbima: Renda Fixa Indexados
 Público Alvo: Exclusivo previdenciário
 Objetivo: Proporcionar aos seus cotistas ganhos de capital atrelados à variação do IRF-M 1.
 Política de investimento: Investe seus recursos em títulos públicos federais, indexados a taxas prefixadas e/ou pós-fixadas SELIC/CDI.

RETORNO (%)

	Início	Ano	12 meses	24 meses	36 meses	mai/20	abr/20	mar/20	fev/20	jan/20	dez/19	nov/19	out/19	set/19	ago/19	jul/19	jun/19
Fundo	157,74	2,22	6,16	13,58	23,01	0,39	0,43	0,59	0,36	0,42	0,40	0,31	0,61	0,63	0,52	0,70	0,57
% do IRF-M 1	96,94	96,17	96,64	97,03	97,23	94,61	97,31	97,32	95,77	95,43	96,10	94,87	97,17	97,37	95,97	97,60	98,71
IRF-M 1	162,72	2,31	6,38	14,00	23,66	0,42	0,45	0,60	0,38	0,44	0,42	0,33	0,62	0,64	0,55	0,72	0,58

GRÁFICOS

Patrimônio Líquido (R\$ Milhões) - 31/05/2010 a 29/05/2020 (diária)

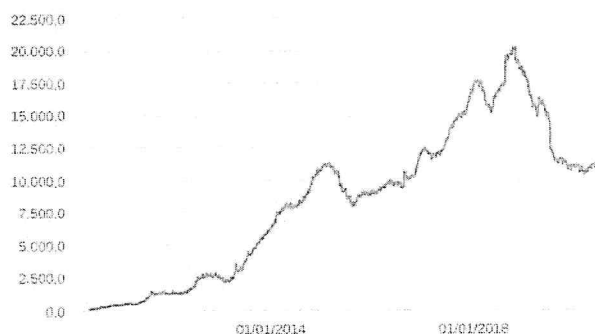

Retorno Acumulado - 31/05/2010 a 29/05/2020 (diária)

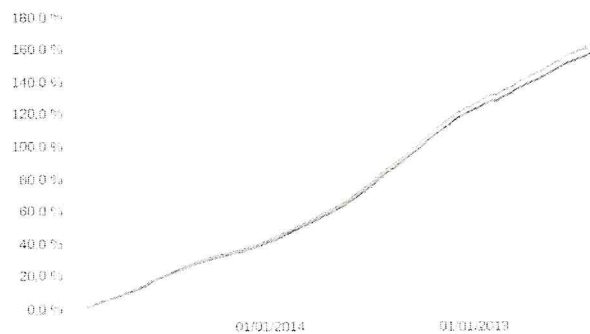

Fundo

HISTÓRICO

PL Médio 12 meses: R\$ 11.496.279.522,76
 Início do Fundo: 28/05/2010
 Máximo Retorno Mensal: 1,62% (jan/2016)
 Mínimo Retorno Mensal: 0,19% (mai/2018)
 Nº de Meses com Retorno Positivo: 120
 Nº de Meses com Retorno Negativo: 0
 Retorno Acumulado Desde o Início: 157,74%
 Volatilidade Desde o Início: 0,49%

Fundo

INFORMAÇÕES OPERACIONAIS

Aplicação mínima: R\$ 1.000,00
 Movimentação mínima: R\$ 0,00
 Saldo mínimo: R\$ 0,00
 Contato: gepot@caixa.gov.br
 Disponibilidade dos recursos aplicados: D+0
 Conversão de cota para aplicação: D+0
 Conversão de cota para resgate: D+0
 Disponibilidade dos recursos resgatados: D+0

As informações foram obtidas a partir de fontes públicas ou privadas consideradas confiáveis, cuja responsabilidade pela correção e veracidade não é assumida pela QUANTUM, pelo titular desta marca ou por qualquer das empresas de seu grupo empresarial. As informações disponíveis, não devem ser entendidas como colocação, distribuição ou oferta de fundo de investimento ou qualquer outro valor mobiliário. Fundos de investimento não contam com a garantia do Administrador do fundo, Gestor da carteira, de qualquer mecanismo de seguro ou, ainda, do Fundo Garantidor de Créditos - FGC. Rentabilidade obtida no passado não representa garantia de rentabilidade futura. As estratégias com derivativos, utilizadas como parte da política de investimento de fundos de investimento, podem resultar em significativas perdas para seus cotistas superiores ao capital aplicado e a consequente obrigação do cotista de aportar recursos adicionais para cobrir o prejuízo do fundo. Ao investidor é recomendada a leitura cuidadosa do prospecto e regulamento do fundo de investimento ao aplicar seus recursos. Para avaliação da performance de um fundo de investimento, é recomendável a análise de, no mínimo, 12 (doze) meses. Os valores exibidos estão em Real (BRL). Para os cálculos foram utilizadas observações Diárias.
 Fonte: Quantum Axis.

CARACTERÍSTICAS

Gestão: Itaú Unibanco
 Administrador: Itaú Unibanco
 Custodiante: Itaú Unibanco
 Auditor: PriceWaterhouseCoopers
 Taxa de Administração: 0,40%
 Taxa de administração máxima: 0,40%
 Taxa de Performance: Não possui
 Índice de Performance: Não possui

PERFIL DO FUNDO

Classificação Quantum: Renda Fixa - Geral
 Classificação Anbima: Renda Fixa Duração Livre Crédito Livre
 Público Alvo: Investidores institucionais
 Objetivo: Obter rentabilidade superior à variação do IPCA.
 Política de investimento: Alocar preponderante em cotas de fundos de investimento de renda fixa atrelados ao IMA e seus sub-índices, podendo alocar também em fundos de investimento de renda fixa que seguem o CDI.

RETORNO (%)

	Início	Ano	12 meses	24 meses	36 meses	mai/20	abr/20	mar/20	fev/20	jan/20	dez/19	nov/19	out/19	set/19	ago/19	jul/19	jun/19
Fundo	78,44	1,82	8,02	19,48	32,98	0,54	0,14	0,53	0,26	0,34	0,34	0,35	0,50	0,78	0,32	0,95	2,55
% do CDI	142,74	118,50	163,77	167,82	162,06	229,20	50,29	156,25	87,71	90,48	91,74	91,67	103,57	168,78	63,16	166,84	543,38
CDI	54,95	1,54	4,90	11,61	20,35	0,24	0,28	0,34	0,29	0,38	0,37	0,38	0,48	0,46	0,50	0,57	0,47

GRÁFICOS

Patrimônio Líquido (R\$ Milhões) - 02/06/2015 a 29/05/2020 (diária)

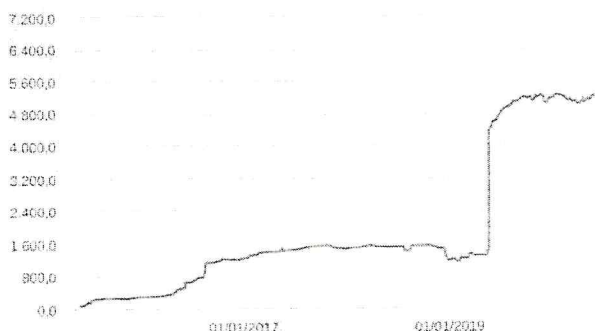

Retorno Acumulado - 02/06/2015 a 29/05/2020 (diária)



Fundo

HISTÓRICO

PL Médio 12 meses: R\$ 5.060.013.928,99
 Início do Fundo: 01/06/2015
 Máximo Retorno Mensal: 3,82% (mar/2016)
 Mínimo Retorno Mensal: -1,11% (mai/2017)
 Nº de Meses com Retorno Positivo: 56
 Nº de Meses com Retorno Negativo: 3
 Retorno Acumulado Desde o Início: 78,44%
 Volatilidade Desde o Início: 3,56%

Fundo

INFORMAÇÕES OPERACIONAIS

Aplicação mínima: R\$ 5.000,00
 Movimentação mínima: R\$ 1,00
 Saldo mínimo: R\$ 1,00
 Contato: relacionamento.reguladores@itau-unibanco.com.br
 Disponibilidade dos recursos aplicados: D+0
 Conversão de cota para aplicação: D+0
 Conversão de cota para resgate: D+0
 Disponibilidade dos recursos resgatados: D+1 du

As informações foram obtidas a partir de fontes públicas ou privadas consideradas confiáveis, cuja responsabilidade pela correção e veracidade não é assumida pela QUANTUM, pelo titular desta marca ou por qualquer das empresas de seu grupo empresarial. As informações disponíveis, não devem ser entendidas como colocação, distribuição ou oferta de fundo de investimento ou qualquer outro valor mobiliário. Fundos de investimento não contam com a garantia do Administrador do fundo, Gestor da carteira, de qualquer mecanismo de seguro ou, ainda, do Fundo Garantidor de Créditos - FGC. Rentabilidade obtida no passado não representa garantia de rentabilidade futura. As estratégias com derivativos, utilizadas como parte da política de investimento de fundos de investimento, podem resultar em significativas perdas para seus cotistas superiores ao capital aplicado e a consequente obrigação do cotista de aportar recursos adicionais para cobrir o prejuízo do fundo. Ao investidor é recomendada a leitura cuidadosa do prospecto e regulamento do fundo de investimento ao aplicar seus recursos. Para avaliação da performance de um fundo de investimento, é recomendável a análise de, no mínimo, 12 (doze) meses. Os valores exibidos estão em Real (R\$). Para os cálculos foram utilizadas observações Diárias.
 Fonte: Quantum Axis.

CARACTERÍSTICAS

Gestão: Santander Brasil Asset Management
 Administrador: Banco Santander
 Custodiante: Santander Securities Services
 Auditor: PriceWaterhouseCoopers
 Taxa de Administração: 0,40%
 Taxa de administração máxima: Não possui
 Taxa de Performance: Não possui
 Índice de Performance: Não possui

PERFIL DO FUNDO

Classificação Quantum: Renda Fixa - Geral
 Classificação Anbima: Renda Fixa Duração Livre Soberano
 Público Alvo: Investidores institucionais
 Objetivo: Busca superar o IPCA no longo prazo.
 Política de investimento: Aplica seus recursos, principalmente, em cotas de fundos que invistam em ativos de renda fixa relacionados à variação das taxas de juros pós ou pré-fixados, de índices de preços, ou ambos, sendo vedada a exposição à moeda estrangeira e renda variável.

RETORNO (%)

	Início	Ano	12 meses	24 meses	36 meses	mai/20	abr/20	mar/20	fev/20	jan/20	dez/19	nov/19	out/19	set/19	ago/19	jul/19	jun/19
Fundo	26,83	1,64	9,07	19,50	26,26	0,48	0,44	0,09	0,27	0,34	0,40	0,19	1,75	1,79	-0,37	0,99	2,25
% do CDI	128,34	106,44	185,26	167,98	129,04	204,94	156,05	27,22	90,55	90,75	107,64	48,88	364,64	385,21	-74,56	174,41	480,92
CDI	20,91	1,54	4,90	11,61	20,35	0,24	0,28	0,34	0,29	0,38	0,37	0,38	0,48	0,46	0,50	0,57	0,47

GRÁFICOS

Patrimônio Líquido (R\$ Milhões) - 10/05/2017 a 29/05/2020 (diária)

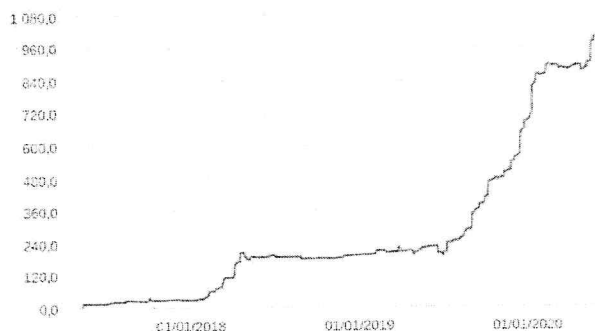

Retorno Acumulado - 10/05/2017 a 29/05/2020 (diária)

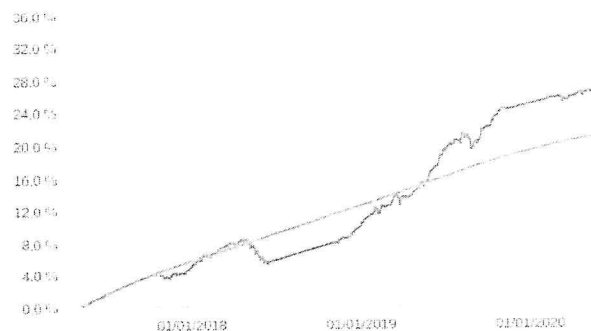

Fundo

Fundo

CDI

HISTÓRICO

PL Médio 12 meses: R\$ 574.375.651,41
 Início do Fundo: 09/05/2017
 Máximo Retorno Mensal: 2,25% (jun/2019)
 Mínimo Retorno Mensal: -2,09% (mai/2018)
 Nº de Meses com Retorno Positivo: 32
 Nº de Meses com Retorno Negativo: 4
 Retorno Acumulado Desde o Início: 26,83%
 Volatilidade Desde o Início: 1,89%

INFORMAÇÕES OPERACIONAIS

Aplicação mínima: R\$ 50.000,00
 Movimentação mínima: R\$ 1.000,00
 Saldo mínimo: R\$ 10.000,00
 Contato: asset.atendimento@santanderam.com
 Disponibilidade dos recursos aplicados: D+0
 Conversão de cota para aplicação: D+0
 Conversão de cota para resgate: D+0
 Disponibilidade dos recursos resgatados: D+1 du

As informações foram obtidas a partir de fontes públicas ou privadas consideradas confiáveis, cuja responsabilidade pela correção e veracidade não é assumida pela QUANTUM, pelo titular desta marca ou por qualquer das empresas de seu grupo empresarial. As informações disponíveis, não devem ser entendidas como colocação, distribuição ou oferta de fundo de investimento ou qualquer outro valor mobiliário. Fundos de investimento não contam com a garantia do Administrador do fundo, Gestor da carteira, de qualquer mecanismo de seguro ou, ainda, do Fundo Garantidor de Créditos - FGC. Rentabilidade obtida no passado não representa garantia de rentabilidade futura. As estratégias com derivativos, utilizadas como parte da política de investimento de fundos de investimento, podem resultar em significativas perdas para seus cotistas superiores ao capital aplicado e a consequente obrigação do cotista de aportar recursos adicionais para cobrir o prejuízo do fundo. Ao investidor é recomendada a leitura cuidadosa do prospecto e regulamento do fundo de investimento ao aplicar seus recursos. Para avaliação da performance de um fundo de investimento, é recomendável a análise de, no mínimo, 12 (doze) meses. Os valores exibidos estão em Real (BRL). Para os cálculos foram utilizadas observações Diárias.
 Fonte: Quantum Axis.

CARACTERÍSTICAS

Gestão: Sicredi
 Administrador: Sicredi
 Custodiante: Sicredi
 Auditor: Deloitte Touche Tohmatsu
 Taxa de Administração: 0,18%
 Taxa de administração máxima: Não possui
 Taxa de Performance: Não possui
 Índice de Performance: Não possui

PERFIL DO FUNDO

Classificação Quantum: Renda Fixa - Geral
 Classificação Anbima: Renda Fixa Indexados
 Público Alvo: Investidores institucionais
 Objetivo: Obter rentabilidade compatível com a variação do IRF-M 1.
 Política de investimento: Aplica, no mínimo, 80% de seus recursos em quaisquer ativos financeiros de renda fixa, diretamente. Pode utilizar estratégias com derivativos para fins de hedge.

RETORNO (%)

	Início	Ano	12 meses	24 meses	36 meses	mai/20	abr/20	mar/20	fev/20	jan/20	dez/19	nov/19	out/19	set/19	ago/19	jul/19	jun/19
Fundo	81,98	2,55	6,57	14,14	23,73	0,50	0,43	0,66	0,46	0,47	0,43	0,21	0,64	0,70	0,49	0,73	0,61
% do IRF-M 1	98,23	110,40	103,11	101,02	100,27	121,47	97,38	108,61	120,80	106,10	101,94	62,94	102,77	109,26	89,83	102,29	104,54
IRF-M 1	83,46	2,31	6,38	14,00	23,66	0,42	0,45	0,60	0,38	0,44	0,42	0,33	0,62	0,64	0,55	0,72	0,58

GRÁFICOS

Patrimônio Líquido (R\$ Milhões) - 28/02/2014 a 29/05/2020 (diária)

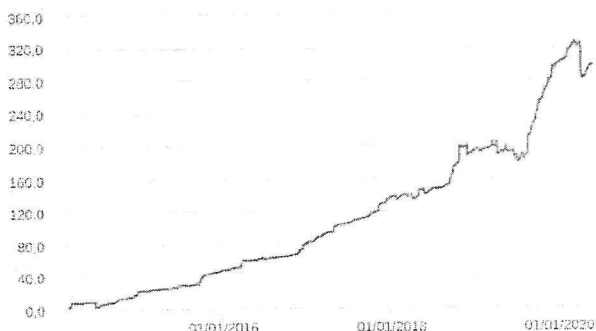

Retorno Acumulado - 28/02/2014 a 29/05/2020 (diária)



Fundo

HISTÓRICO

PL Médio 12 meses: R\$ 260.572.162,29
 Início do Fundo: 27/02/2014
 Máximo Retorno Mensal: 1,78% (jan/2016)
 Mínimo Retorno Mensal: 0,18% (mai/2018)
 Nº de Meses com Retorno Positivo: 75
 Nº de Meses com Retorno Negativo: 0
 Retorno Acumulado Desde o Início: 81,98%
 Volatilidade Desde o Início: 0,66%

Fundo

INFORMAÇÕES OPERACIONAIS

Aplicação mínima: R\$ 50.000,00
 Movimentação mínima: R\$ 5.000,00
 Saldo mínimo: R\$ 50.000,00
 Contato: secretaria_geral_cas@sicredi.com.br
 Disponibilidade dos recursos aplicados: D+0
 Conversão de cota para aplicação: D+0
 Conversão de cota para resgate: D+0
 Disponibilidade dos recursos resgatados: D+1 du

As informações foram obtidas a partir de fontes públicas ou privadas consideradas confiáveis, cuja responsabilidade pela correção e veracidade não é assumida pela QUANTUM, pelo titular desta marca ou por qualquer das empresas de seu grupo empresarial. As informações disponíveis, não devem ser entendidas como colocação, distribuição ou oferta de fundo de investimento ou qualquer outro valor mobiliário. Fundos de investimento não contam com a garantia do Administrador do fundo, Gestor da carteira, de qualquer mecanismo de seguro ou ainda, do Fundo Garantidor de Créditos - FGC. Rentabilidade obtida no passado não representa garantia de rentabilidade futura. As estratégias com derivativos, utilizadas como parte da política de investimento de fundos de investimento, podem resultar em significativas perdas para seus cotistas superiores ao capital aplicado e a consequente obrigação do fundo de aportar recursos adicionais para cobrir o prejuízo do fundo. Ao investidor é recomendada a leitura cuidadosa do prospecto e regulamento do fundo de investimento ao aplicar seus recursos. Para avaliação da performance de um fundo de investimento, é recomendável a análise de, no mínimo, 12 (doze) meses. Os valores exibidos estão em Real (BRL). Para os cálculos foram utilizadas observações Diárias.
 Fonte: Quantum Axis.

RELATÓRIO DE DESEMPENHO MENSAL

Em atendimento a Resolução CMN 3.922/10 alterada pela 4604/17 de acordo com os artigos:

“Art. 4º. Os responsáveis pela gestão do regime próprio de previdência social, antes do exercício a que se referir, deverão definir a política anual de aplicação dos recursos de forma a contemplar, no mínimo:

II - a estratégia de alocação dos recursos entre os diversos segmentos de aplicação e as respectivas carteiras de investimentos;

III - os parâmetros de rentabilidade perseguidos, que deverão buscar compatibilidade com o perfil de suas obrigações, tendo em vista a necessidade de busca e manutenção do equilíbrio financeiro e atuarial e os limites de diversificação e concentração.”

E pela Portaria MPS nº. 403

“Art. 9º. A taxa real de juros utilizada na avaliação atuarial deverá ter como referência a meta estabelecida para as aplicações dos recursos do RPPS na Política de Investimentos do RPPS, limitada ao máximo de 6% (seis por cento) ao ano” .

1. Avaliação de Rentabilidade versus Meta Atuarial

O principal objetivo do RPPS é atingir a meta atuarial, sendo assim o primeiro passo consiste em calcular a meta para o referido mês do relatório e compará-lo com a rentabilidade dos fundos de investimento pertencentes à carteira do RPPS. Sendo assim será possível verificar se a meta atuarial está sendo cumprida.

1.1. Cálculo da meta atuarial

A meta atuarial é composta por dois itens que são:

- a) Indexador
- b) Taxa de Juros

O Indexador geralmente é o IPCA (Índice de Preço ao Consumidor Amplo) ou INPC (Índice Nacional de Preço ao Consumidor).



www.kansalasset.com.br
dad@kansalasset.com.br
Tel: (11) 3333-3530 / (11) 99710-1518
Endereço: Luiz Alonso Perez, N° 339 - Bairro: Indaia -
Bertioga / SP - CEP: 11250-000.

A Taxa de Juros máxima utilizada para o cálculo da meta atuarial é:

Indexador: IPCA

Taxa: 5,00%

Portanto a fórmula para o cálculo da meta atuarial no mês é:

$$\left\{ \left[1 + \frac{Tx \text{ Juros}}{100} \right] \times \left(1 + \frac{\text{Indexador}}{100} \right) \right] - 1 \} \times 100$$

Meta Atuarial/Mês

Logo a meta atuarial para esse mês é:

META ATUARIAL  **0,03%**

1.2. Cálculo da Rentabilidade da Carteira do RPPS

O cálculo do retorno (R\$) é realizado da seguinte maneira:

Retorno (R\$) = Saldo Atual + Resgate - Aplicações - Saldo Anterior

Retorno (%) = Retorno (R\$) / (Saldo Anterior + Aplicações)

A seguir será calculado o retorno para cada investimento e também a rentabilidade da carteira do RPPS.



1.3. Rentabilidade da Carteira do RPPS

Nome do Fundo	Saldo Anterior	Aplicações	Resgate	Yield	Saldo Atual	Retorno (R\$)	Retorno (%)	Meta	% da Meta
BB IRF-M1	6.946.489,52	-	-	-	6.973.491,97	27.002,45	0,39%	0,03%	1502,93%
BB Perfil	4.163.390,42	-	250.000,00	-	3.924.011,37	10.620,95	0,26%	0,03%	986,32%
Bradesco IRF-M1 TP	8.059.525,91	-	-	-	8.091.279,02	31.753,11	0,39%	0,03%	1523,27%
Caixa IRF-M1	9.757.433,23	148.778,43	-	-	9.944.915,55	38.703,89	0,39%	0,03%	1510,59%
Caixa Ref. DI LP	5.366.163,32	-	-	-	5.383.781,96	17.618,64	0,33%	0,03%	1269,43%
Caixa IDKA 2A	9.130.054,39	-	-	-	9.304.019,62	173.965,23	1,91%	0,03%	7366,99%
Santander Ativo FIC FI	2.965.051,60	-	-	-	2.979.380,69	14.329,09	0,48%	0,03%	1868,47%
Sicredi IRF-M	2.061.329,13	-	-	-	2.089.934,37	28.605,24	1,39%	0,03%	5365,36%
Itaú Alocação Dinâmica	1.038.738,02	-	-	-	1.044.352,11	5.614,09	0,54%	0,03%	2089,65%
NTN-B - 2024	1.530.708,97	-	-	-	1.531.520,90	811,93	0,05%	0,03%	205,08%
NTN-B - 2024	1.791.967,83	-	-	-	1.792.918,34	950,51	0,05%	0,03%	205,08%
Carteira	52.810.852,34	148.778,43	250.000,00	-	53.059.605,90	349.975,13	0,66%	0,03%	2562,21%



www.kansaiasset.com.br
 daudenir@kansaiasset.com.br
 Tel: (13) 3313.3530 / (13) 90710.1518
 Endereço: Luiz Alonso Perez, N.º 339 - Bairro: Indaia -
 Bertópolis / SP - CEP: 13250-000.

1.4. Comparação da Rentabilidade Acumulada com a Meta Atuarial

Mês	Saldo Mês Anterior	Aplicações	Resgate	Yield	Saldo Mês Atual	Retorno (R\$)	Retorno (%)	Meta	% da Meta
Janeiro/2020	50.459.173,77	1.399.705,49	320.000,00	0,00	51.791.774,35	252.895,09	0,49%	0,62%	79,36%
Fevereiro/2020	51.791.774,35	2.619.110,73	2.140.000,00	96.835,11	52.386.214,24	212.164,27	0,41%	0,66%	61,65%
Março/2020	52.386.214,24	501.835,00	100.000,00	0,00	52.826.963,82	38.914,58	0,07%	0,48%	15,43%
Abril/2020	52.826.963,82	0,00	220.000,00	0,00	52.810.852,34	203.888,52	0,39%	0,10%	401,41%
Mai/2020	52.810.852,34	148.778,43	250.000,00	0,00	53.059.605,90	349.975,13	0,66%	0,03%	2562,21%
Acumulado	50.459.173,77	4.669.429,65	3.030.000,00	96.835,11	53.059.605,90	1.057.837,59	2,03%	1,89%	107,71%

Segmento	Valor	%
Renda Fixa	53.059.605,90	100,00%

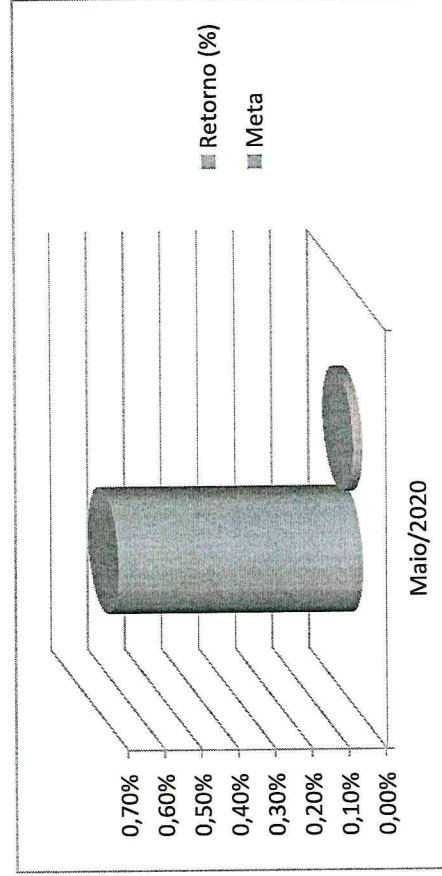

www.kansaiasset.com.br -
daudenir@kansaiasset.com.br
Tel: (11) 3333.3530 / (11) 99710.1518
Endereço: Luiz Alonso Peres, N° 339 - Bairro: Indúria -
Bertioga / SP - CEP: 11250-000.

RISCO DE MERCADO



www.kansasset.com.br -
daudenir@kansasset.com.br
Tel: (13) 3333.3530 / (13) 39710.2518
Endereço: Luiz Alomso Peres, N.º 339 - Bairro: Indaia -
Bertioga / SP - CEP: 11250-000.

2. Gerenciamento do Risco de Mercado

O conceito de risco pode ser entendido de diversas maneiras, dependendo do contexto da pessoa que o está avaliando. O risco pode ser entendido como a volatilidade de resultados futuros ou pelo nível de incerteza associado a um acontecimento. No caso financeiro, os resultados futuros relacionam-se, geralmente, ao valor de ativos e passivos.

A mensuração do risco de um investimento processa-se, geralmente, por meio de critérios probabilísticos, o qual consiste em atribuir probabilidades subjetivas ou objetivas aos diferentes estados da natureza esperados e, em consequência, aos possíveis resultados do investimento. Dessa maneira, é delineada uma distribuição de probabilidades dos resultados esperados, e são mensuradas suas principais medidas de dispersão e avaliação do risco.

A probabilidade objetiva pode ser definida a partir de séries históricas de dados e informações, frequências relativas observadas e experiência acumulada no passado. A probabilidade subjetiva, por seu lado, tem como base a intuição, o conhecimento, a experiência do investimento e, até mesmo, um certo grau de crença da unidade tomadora de decisão.

Nesse ambiente, o risco pode ser interpretado pelos desvios previsíveis dos fluxos futuros de caixa resultantes de uma decisão de investimento, encontrando-se associado a fatos considerados como de natureza incerta. Em outras palavras, uma vez que o risco representa a incerteza ou a dispersão dos resultados futuros, é conveniente relacioná-lo ao desvio-padrão da distribuição dos resultados esperados.

Considerando que os fatos do passado que interferiram na oscilação (volatilidade) das cotas se repetam no futuro, adicionamos como medida de perda esperada para o próximo dia (um dia) o cálculo do VaR- Value at Risk.

2.1. VaR - Value at Risk

Perda máxima esperada de um ativo para um dia ou para um mês, com 95% de confiança, considerando a volatilidade histórica do ativo em um período.

$$VaR = \frac{V_{T-1, Tn}}{\sqrt{12}} \times \alpha_{95\%}$$

VaR: value at risk de um ativo para 1 mês, com 95% de confiança, considerando a volatilidade histórica para um determinado tempo.

$V_{T-1, Tn}$: volatilidade anualizada de um ativo no período entre as datas T1 e Tn.

$\alpha_{95\%}$: quantil de 95% da distribuição normal padrão arredondado para 3 casas decimais (1,645).



2.2. VaR - Value at Risk

Nome do Fundo	Saldo no Mês	VaR (%) de 1 dia	VaR (R\$) de 1 dia	VaR (%) de 1 mês	VaR (R\$) de 1 mês
BB IRF-M1	6.973.491,97	0,01%	5.645,76	0,05%	25.872,10
BB Perfil	3.924.011,37	0,00%	958,27	0,01%	4.391,33
Bradesco IRF-M1 TP	8.091.279,02	0,01%	6.499,28	0,06%	29.783,45
Caixa IRF-M1	9.944.915,55	0,02%	7.979,97	0,07%	36.568,82
Caixa Ref. DI LP	5.383.781,96	0,00%	2.501,30	0,02%	11.462,39
Caixa IDKA 2A	9.304.019,62	0,11%	58.487,33	0,51%	268.022,61
Santander Ativo FIC FI	2.979.380,69	0,01%	3.816,34	0,03%	17.488,68
Sicredi IRF-M	2.089.934,37	0,04%	22.144,67	0,19%	101.479,64
Itaú Alocação Dinâmica	1.044.352,11	0,01%	2.697,43	0,02%	12.361,19
NTN-B - 2024	1.531.520,90	0,04%	21.714,92	0,19%	99.510,24
NTN-B - 2024	1.792.918,34	0,05%	25.421,18	0,22%	116.494,49

*Para análise do risco é usado uma base histórica de 101 dias, dessa forma os fundos que se encontram sem valores não apresentaram série histórica compatível com a nossa análise. *



www.kansaiasset.com.br
 daudenir@kansaiasset.com.br
 Tel: (11) 3313-3530 / (11) 99710-1518
 Endereço: Luiz Alamo Peres, N° 939 - Bairro: Indaíba -
 Barroque / SP - CEP: 11250-000.

2.3. VaR da Carteira

Uma vez calculado o VaR de cada ativo isoladamente, calculamos o VaR da carteira, isto é, a perda máxima esperada da carteira como um todo, através da seguinte fórmula:

$$VaR_c = \sqrt{\sum_{i=1}^n \sum_{j=i}^n \rho_{i,j} \times VaR_i \times VaR_j}$$

Nesta equação, a correlação entre os ativos tem que ser levada em consideração, isto é, é necessário observar se os ativos que compõe a carteira têm um comportamento semelhante (quando um sobe, o outro tende a subir), oposto (quando um cai, o outro tende a subir) ou se não existe associação entre o comportamento dos ativos. A correlação mede o grau de associação entre o retorno de dois ou mais ativos e é representada pela letra grega ρ (ro).

O VaR da carteira será sempre menor que a soma do VaR de todos os ativos, visto que para o cálculo do VaR da carteira é utilizado a correlação entre os ativos, portanto quanto menor for a correlação entre eles, menor será o VaR da carteira.

O VaR da carteira, assim como o VaR de cada ativo representa o valor máximo esperado de perda em 1 dia com 95% de confiança.

Logo o VaR da Carteira para 1 mês é:

$$VaR = 1,26\%$$

$$VaR (R\$) = 669.541,92$$



2.4. Índice de Sharpe

O Índice Sharpe foi criado por Willian Sharpe, em 1966, é um dos mais utilizados na avaliação de fundos de investimento.

Esse índice é um indicador de performance que ajusta o retorno ao risco. Este índice avalia se um determinado fundo de investimento apresenta uma rentabilidade ponderada ao risco que o investidor está exposto. Descrevemos a fórmula abaixo:

$$\text{Sharpe} = \frac{A_i - A_0}{\sigma}$$

Onde:

A_i = taxa de juros sem risco;
 A_0 = retorno esperado do fundo;
 σ = volatilidade ou desvio padrão do fundo.

A volatilidade do fundo é o desvio-padrão dos retornos do fundo de investimento. Representa a oscilação desses retornos em relação a sua média. A volatilidade é um indicador de risco que informa quanto o retorno oscila em torno de uma tendência. Quanto mais oscilar o retorno do investimento, maior será o risco, e maior será o valor da volatilidade.

Pode se dizer que mais importante que ver o Sharpe de um fundo é conhecer os números que resultaram nele. O numerador é uma informação de rentabilidade real média, porque diz em quanto na média o rendimento do fundo superou ou ficou abaixo da variação do indexador.

O denominador tem muito mais a dizer sobre o fundo. Por ser o desvio padrão, é um indicativo da oscilação, da volatilidade, do fundo. Portanto, do seu risco. Quanto maior o desvio padrão, maior a oscilação do fundo. E quanto maior a oscilação, maior o risco.

Nos rankings de carteiras com base no Índice Sharpe do fundo, desde que positivo, melhor a sua classificação.

Para cálculo do Sharpe foram utilizadas as taxa do CDI como taxa de juros sem risco para os fundos de renda fixa e o IBOVESPA como taxa de juros para fundos de renda variável e o IFIX para fundos imobiliários , e o cálculo foi feito com dados diários referentes ao mês do estudo em questão.

Quando o retorno do fundo for inferior a taxa livre de risco no nosso caso o CDI o Índice Sharpe será desconsiderado, visto que não faz sentido considerar o índice de um fundo que possui retorno inferior a um ativo livre de risco.



www.kansasasset.com.br -
daugencir@kansasasset.com.br
Tel: (13) 3313.3530 / (13) 99740.1518
Endereço: Luiz Alonso Peres, N° 339 - Bairro: Indaíá -
Bertoglio / SP - CEP: 11250-000.

2.5. Índice de Sharpe dos Fundos

Nome dos Fundos	Índice Sharpe
BB IRF-M1	0,05
BB Perfil	0,04
Bradesco IRF-M1 TP	0,05
Caixa IRF-M1	0,05
Caixa Ref. DI LP	0,07
Caixa IDKA 2A	0,09
Santander Ativo FIC FI	0,03
Sicredi IRF-M	0,03
Itaú Alocação Dinâmica	0,02
NTN-B - 2024	-
NTN-B - 2024	-



www.kansasasset.com.br -
daudenir@kansasasset.com.br
Tel: (11) 3343.3530 / (11) 99710.1538
Endereço: Luiz Alomoo Perez, N° 339 - Bairro: Indaial -
Bertoga / SP - CEP: 11250-000.

ENQUADRAMENTO



www.kansaiasset.com.br -
daudenir@kansaiasset.com.br
Tel: (13) 3313.3530 / (13) 99710.1518
Endereço: Luiz Alonso Perez, N° 319 - Bairro: Indaia -
Bartolomeu / SP - CEP: 11250-000.

3. Enquadramento para efeito da Resolução CMN Nº 4604/17

Nome do Fundo	Saldo Mês Atual	% do PL do RPPS	Limite Resolução	Enquadramento	% do PL do Fundo	Situação
BB IRF-M1	6.973.491,97	13,14%	20%	FI 100% títulos TN - Art. 7º, I, b	0,09%	Enquadrado
BB Perfil	3.924.011,37	7,40%	20%	FI Renda Fixa - Geral - Art. 7º, IV, a	0,15%	Enquadrado
Bradesco IRF-M1 TP	8.091.279,02	15,25%	20%	FI 100% títulos TN - Art. 7º, I, b	0,90%	Enquadrado
Caixa IRF-M1	9.944.915,55	18,74%	20%	FI 100% títulos TN - Art. 7º, I, b	0,09%	Enquadrado
Caixa Ref. DI LP	5.383.781,96	10,15%	20%	FI Renda Fixa - Geral - Art. 7º, IV, a	0,12%	Enquadrado
Caixa IDKA 2A	9.304.019,62	17,54%	20%	FI 100% títulos TN - Art. 7º, I, b	0,12%	Enquadrado
Santander Ativo FIC FI	2.979.380,69	5,62%	20%	FI Renda Fixa - Geral - Art. 7º, IV, a	0,30%	Enquadrado
Sicredi IRF-M	2.089.934,37	3,94%	20%	FI Renda Fixa "Referenciado" - Art. 7º, III, a	0,51%	Enquadrado
Itaú Alocação Dinâmica	1.044.352,11	1,97%	20%	FI Renda Fixa - Geral - Art. 7º, IV, a	0,02%	Enquadrado
NTN-B - 2024	1.531.520,90	2,89%	100%	Títulos Públicos de emissão do TN - Art. 7º, I, a	-	Enquadrado
NTN-B - 2024	1.792.918,34	3,38%	100%	Títulos Públicos de emissão do TN - Art. 7º, I, a	-	Enquadrado



www.kansaisset.com.br
 daudenir@kansaisset.com.br
 Tel: (13) 3333.3530 / (13) 39710.1518
 Endereço: Luiz Alonso Perez, N° 339 - Bairro: Indaia -
 Bertoga / SP - CEP: 11250-000.

Enquadramento de acordo com a política de investimento

Enquadramento	Limite Resolução %	Política de Investimento %	% da Carteira
Títulos Públicos de emissão do TN - Art. 7º, I, a	100%	15%	6,27%
FI 100% títulos TN - Art. 7º, I, b	100%	100%	64,67%
ETF - 100% Títulos Públicos - Art. 7º, I, c	100%	0%	0,00%
Operações compromissadas - Art. 7º, II	5%	0%	0,00%
FI Renda Fixa "Referenciado" - Art. 7º, III, a	60%	40%	3,94%
ETF - Renda Fixa "Referenciado" - Art. 7º, III, b	60%	0%	0,00%
FI Renda Fixa - Geral - Art. 7º, IV, a	40%	40%	25,13%
ETF - Demais Indicadores de RF - Art. 7º, IV, b	40%	0%	0,00%
Letras Imobiliárias Garantidas - Art. 7º, V, b	20%	0%	0,00%
CDB - Certificado de Depósito Bancário - Art. 7º, VI, a	15%	0%	0,00%
Poupança - Art. 7º, VI, b	15%	0%	0,00%
FI em Direitos Creditórios - Cota Sênior - Art. 7º, VII, a	5%	5%	0,00%
FI Renda Fixa "Crédito Privado" - Art. 7º, VII, b	5%	5%	0,00%
FI Debêntures de Infraestrutura - Art. 7º, VII, c	5%	5%	0,00%
FI de Ações - Índices c/ no mínimo 50 ações - Art. 8º, I, a	30%	10%	0,00%
ETF - Índice de Ações (c/ no mínimo 50) - Art. 8º, I, b	30%	0%	0,00%
FI de Ações - Geral - Art. 8º, II, a	20%	5%	0,00%
ETF - Demais Índices de Ações - Art. 8º, II, b	20%	0%	0,00%
FI Multimercado - Aberto - Art. 8º, III	10%	5%	0,00%
FI em Participações - Art. 8º, IV, a	5%	5%	0,00%
FI Imobiliários - Art. 8º, IV, b	5%	5%	0,00%



Expectativas de Mercado

12 de junho de 2020

▲ Aumento ▼ Diminuição ▬ Estabilidade

Mediana - Agregado

	2020			2021			2022			2023		
	Há 4 semanas	Há 1 semana	Hoje semanal*	Há 4 semanas	Há 1 semana	Hoje semanal*	Há 4 semanas	Há 1 semana	Hoje semanal*	Há 4 semanas	Há 1 semana	Hoje semanal*
IPCA (%)	1,59	1,53	1,60 ▲ (1)	3,20	3,10	3,00 ▼ (1)	3,50	3,50	3,50	3,50	3,50	3,50
IPCA (atualizações últimos 5 dias úteis, %)	1,58	1,53	1,57 ▲ (1)	3,20	3,15	3,00 ▼ (2)	3,50	3,50	3,50	3,50	3,50	3,50
PIB (% de crescimento)	-5,12	-6,48	-6,51 ▼ (18)	3,20	3,50	3,50	2,50	2,50	2,50	2,50	2,50	2,50
Taxa de câmbio - fim de período (R\$/US\$)	5,28	5,40	5,20 ▼ (1)	5,00	5,08	5,00 ▼ (1)	4,76	4,90	4,80	4,80	4,90	4,80
Meta Taxa Selic - fim de período (% a.a.)	2,25	2,25	2,25	3,50	3,50	3,00 ▼ (1)	5,25	5,00	5,00	6,00	6,00	6,00
IGP-M (%)	4,79	5,21	5,45 ▲ (4)	3,93	4,00	4,00	3,75	3,95	3,75	3,50	3,75	3,50
Preços Administrados (%)	1,00	1,00	1,00	3,80	3,63	3,78 ▲ (1)	3,70	3,50	3,50	3,50	3,50	3,50
Produção Industrial (% de crescimento)	-3,68	-5,35	-5,44 ▼ (2)	2,50	3,00	3,50 ▲ (2)	2,40	2,50	2,50	2,50	2,60	2,50
Conta Corrente (US\$ bilhões)	-34,10	-20,50	-13,95 ▲ (2)	-40,00	-32,75	-20,88 ▲ (2)	-43,05	-36,40	-31,40 ▲ (2)	-49,00	-42,30	-37,10 ▲ (2)
Balança Comercial (US\$ bilhões)	43,35	47,75	52,50 ▲ (2)	42,80	47,35	55,00 ▲ (2)	42,30	44,83	47,42 ▲ (1)	43,00	43,00	45,00 ▲ (1)
Investimento Direto no País (US\$ bilhões)	65,00	60,00	60,00	76,00	75,00	75,00	68,00	68,00	68,00	80,00	80,00	80,00
Dívida Líquida do Setor Público (% do PIB)	64,20	64,63	65,61 ▲ (3)	27	65,20	66,12 ▲ (2)	66,53	67,50	67,50	67,45	67,55	67,80 ▲ (2)
Resultado Primário (% do PIB)	-7,80	-8,00	-9,96 ▼ (1)	24	-2,01	-2,23 ▼ (2)	-1,30	-1,40	-1,30 ▼ (2)	-0,80	-0,80	-1,00 ▼ (1)
Resultado Nominal (% do PIB)	-12,00	-12,30	-14,30 ▼ (2)	19	-6,00	-6,20	-5,65	-5,50	-5,50	-5,05	-5,45	-5,65 ▼ (2)

* comportamento dos indicadores desde o Focus-Relatório de Mercado anterior; os valores entre parênteses expressam o número de semanas em que vem ocorrendo o último comportamento ** número de respostas na amostra mais recente

2020 — 2021 — 2022 — 2023

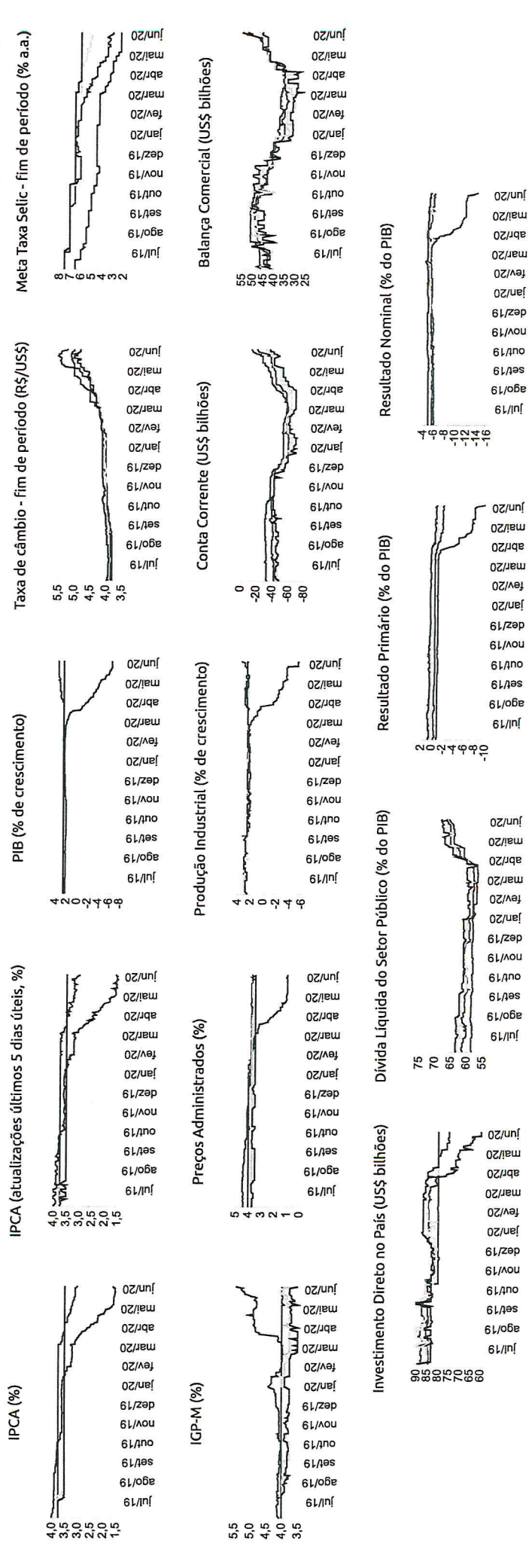

Expectativas de Mercado

12 de junho de 2020

Aumento Diminuição Estabilidade

Mediana - Agregado

	jun/20			jul/20			ago/20		
	Há 4 semanas	Há 1 semana	Comp. semanal *	Há 4 semanas	Há 1 semana	Comp. semanal *	Há 4 semanas	Há 1 semana	Comp. semanal *
IPCA (%)	0,04	0,07	0,17	0,25	0,25	0,29	0,20	0,10	0,10
IPCA (atualizações últimos 5 dias úteis, %)	0,07	0,12	0,18	0,25	0,25	0,30	0,19	0,13	0,16
Taxa de câmbio - fim de período (R\$/US\$)	5,59	5,50	5,05	5,50	5,50	5,10	5,50	5,30	5,10
Meta Taxa Selic (% a.a.)	2,25	2,25	2,25	-	-	-	2,25	2,25	2,25
IGP-M (%)	0,22	0,36	0,97	0,23	0,25	0,26	0,30	0,25	0,21
Respostas (**)	114	92	101	114	92	101	67	67	67

Próximos 12 meses, suavizada

	Há 4 semanas	Há 1 semana	Comp. semanal *	Resp. **
IPCA (%)	2,97	3,19	3,25	76
IPCA (atualizações últimos 5 dias úteis, %)	2,88	3,02	3,13	62
Taxa de câmbio - fim de período (R\$/US\$)	3,74	4,12	4,13	49

* comportamento dos indicadores desde o Focus-Relatório de Mercado anterior; os valores entre parênteses expressam o número de semanas em que vem ocorrendo o último comportamento ** número de respostas na amostra mais recente

IPCA (%)

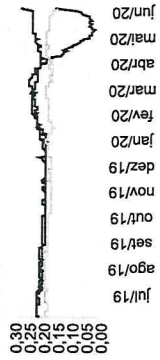

IPCA (atualizações últimos 5 dias úteis, %)

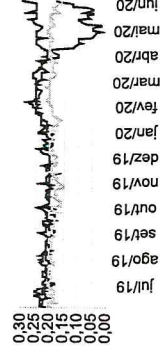

Taxa de câmbio - fim de período (R\$/US\$)

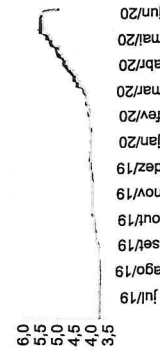

Meta Taxa Selic (% a.a.)

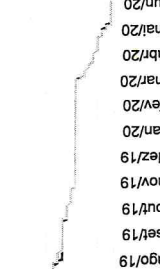

IGP-M (%)

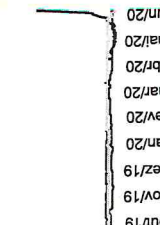

IPCA (%)

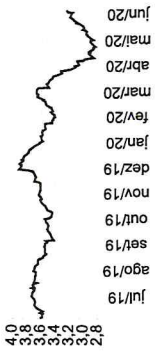

IPCA (atualizações últimos 5 dias úteis, %)

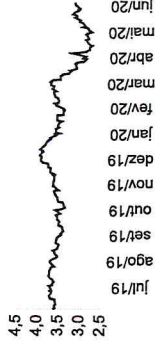

Mediana - Top 5 Curto Prazo

IPCA (%)

IGP-M (%)

Taxa de câmbio - fim de período (R\$/US\$)

Meta Taxa Selic (% a.a.)

* comportamento dos indicadores desde o Focus-Relatório de Mercado anterior; os valores entre parênteses expressam o número de semanas em que vem ocorrendo o último comportamento ** número de respostas na amostra mais recente

▲ Aumento ▼ Diminuição ▬ Estabilidade

	jun/20		jul/20		ago/20	
	Há 4 semanas	Há 1 semana	Há 4 semanas	Há 1 semana	Há 4 semanas	Há 1 semana
IPCA (%)	0,10	0,12	0,35	0,25	0,26	0,16
IGP-M (%)	0,10	0,78	0,20	0,26	0,13	0,04
Taxa de câmbio - fim de período (R\$/US\$)	5,25	5,25	5,20	5,47	5,20	5,30
Meta Taxa Selic (% a.a.)	2,50	2,25	2,25	2,25	2,25	2,00
Hoje semanal*						
Comp. semanal*						
Hoje semanal*						
Comp. semanal*						

IPCA (%)

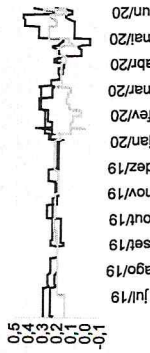

IGP-M (%)

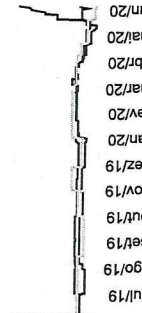

Taxa de câmbio - fim de período (R\$/US\$)

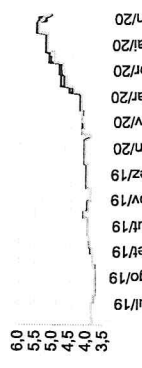

Meta Taxa Selic (% a.a.)

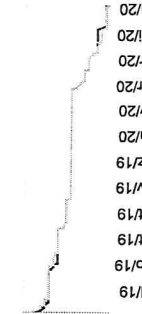

Mediana - Top 5 Curto Prazo

IPCA (%)

IGP-M (%)

Taxa de câmbio - fim de período (R\$/US\$)

Meta Taxa Selic - fim de período (% a.a.)

* comportamento dos indicadores desde o Focus-Relatório de Mercado anterior; os valores entre parênteses expressam o número de semanas em que vem ocorrendo o último comportamento ** número de respostas na amostra mais recente

	2020		2021		2022		2023	
	Há 4 semanas	Há 1 semana	Há 4 semanas	Há 1 semana	Há 4 semanas	Há 1 semana	Há 4 semanas	Há 1 semana
IPCA (%)	1,95	1,41	3,30	3,30	3,50	3,50	3,25	3,25
IGP-M (%)	4,12	4,97	4,25	4,50	5,00	4,75	3,75	4,38
Taxa de câmbio - fim de período (R\$/US\$)	4,80	5,40	4,80	5,00	4,00	4,00	4,80	4,80
Meta Taxa Selic - fim de período (% a.a.)	2,25	2,25	3,13	3,00	4,75	5,00	6,00	6,00
Hoje semanal*								
Comp. semanal*								
Hoje semanal*								
Comp. semanal*								

Mediana - Top 5 Médio Prazo

IPCA (%)

IGP-M (%)

Taxa de câmbio - fim de período (R\$/US\$)

Meta Taxa Selic - fim de período (% a.a.)

* comportamento dos indicadores desde o Focus-Relatório de Mercado anterior; os valores entre parênteses expressam o número de semanas em que vem ocorrendo o último comportamento ** número de respostas na amostra mais recente

	2020		2021		2022		2023	
	Há 4 semanas	Há 1 semana	Há 4 semanas	Há 1 semana	Há 4 semanas	Há 1 semana	Há 4 semanas	Há 1 semana
IPCA (%)	1,61	1,67	3,00	3,25	3,50	3,50	3,38	3,50
IGP-M (%)	4,95	5,62	3,63	3,50	3,50	3,95	3,50	3,50
Taxa de câmbio - fim de período (R\$/US\$)	5,50	5,20	5,40	5,20	5,50	5,20	4,80	4,80
Meta Taxa Selic - fim de período (% a.a.)	2,25	2,13	3,50	2,75	6,00	5,75	6,00	6,00
Hoje semanal*								
Comp. semanal*								
Hoje semanal*								
Comp. semanal*								

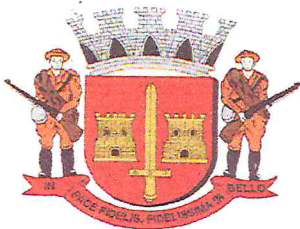

BURIPREV - Instituto de Previdência dos Servidores Públicos do Município de Buri - CNPJ: 02.922.449.0001/32

Rua São Roque, 47 - Centro - Buri/SP - CEP: 18.290-000 - Fone: (15) 3546-3250

E-mail: ipasb@ipasb.sp.gov.br

Após apresentação dos resumos dos relatórios, lâminas dos fundos que tratam sobre gerenciamento de riscos, VaR, desempenho mensal, índice Sharpe e boletins, onde são demonstradas informações precisas do portfólio de investimentos do BURIPREV, ficou constatado que os ativos financeiros deste órgão se encontram devidamente enquadrados na resolução CMN 4604/2007, BC 3922/2010, Portaria MPS 519/2011 e de acordo também com a Política Anual de Investimentos (PAI); sendo que tais rendimentos neste mês obtiveram rentabilidade média de 0,66% (zero vírgula sessenta e seis por cento), sendo que a meta atuarial para o período foi de 0,03% (zero vírgula zero três por cento), onde atingiu a expressiva meta de 2.562,21% (dois mil quinhentos e sessenta e dois e vinte e um por cento) dessa meta mensal, números excelentes para um período tão difícil. Ficou mais uma vez observado neste mês que devido à pandemia global que vem atingindo o mercado financeiro, este instituto conseguiu bater com louvor sua meta neste mês de maio, sendo que outra vez a meta estipulada foi bastante baixa, devido a problemas nunca vistos antes, portanto se faz necessário continuar precavidos com relação aos fundos, principalmente naqueles que possuem maior volatilidade, para que caso aconteçam baixas significativas, consigamos intervir minimizando perdas. Ficou também observado neste mês que devido ao bom rendimento alcançado a carteira de investimentos do BURIPREV ficou acima da meta anual. Após, o Sr. presidente tratou a respeito das possíveis alterações que deverão ser propostas nos próximos dias, uma vez que com a baixa da taxa selic a um patamar inédito, ficou claro que alguns fundos atrelados ao DI deverão obter grandes perdas, assim seria pertinente neste momento resgatar o valor integral do fundo BB PERFIL e aplicar tais valores em IRFM de outra instituição financeira sólida, por uma questão de proteção neste momento e, a instituição escolhida por este comitê foi o Banco Santander. Portanto será solicitado ao setor de governos dessa conceituada instituição o prospecto de tal fundo para avaliação inicial e caso contenha resultados positivos, este comitê formalizará proposição na próxima reunião do colegiado deliberativo do BURIPREV. Após este momento, o Sr. Presidente apresentou as APRs do mês de maio de dois mil e vinte, sendo que ficou também constatada a devida regularidade de tais peças, sendo aprovadas por unanimidade por este Comitê. Em seguida deixou espaço em aberto para demais assuntos ou questionamentos que porventura careçam ser tratados e, não havendo nada mais, novamente agradeceu a presença de todos, encerrando a reunião ordinária às dezesseis horas e quarenta minutos e, que para constar, eu, Mário Ferreira, membro do COMIN, redigi a presente ata que vai assinada por mim e pelos demais membros.

1. Mário Ferreira.....

2. Yuri Garcia Cordeiro de Lima.....

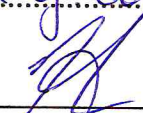
Nilton Batista Vieira Filho
Presidente do COMIN

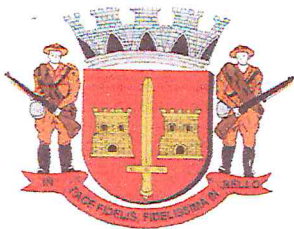

**BURIPREV - Instituto de Previdência dos Servidores Públicos
do Município de Buri - CNPJ: 02.922.449.0001/32**

Rua São Roque, 47 - Centro - Buri/SP - CEP: 18290-000 - Fone: (15) 3546-3250

E-mail: ipasb@ipasb.sp.gov.br

CONVOCAÇÃO PARA REUNIÃO

Eu, Nilton Batista Vieira Filho, presidente do COMIN (Comitê de Investimentos) do BURIPREV, (Instituto de Previdência dos Servidores Públicos do Município de Buri), no uso de suas atribuições legais, vem respeitosamente através dessa, convocar o (a) senhor (a), abaixo mencionados, a comparecer, na sede deste Instituto, sito à Rua São Roque, 47, centro, no dia **19/06/2020, (SEXTA-FEIRA) às 15:30 h.**, a fim de deliberar sobre assuntos referentes aos investimentos e desinvestimentos deste órgão.

1. Yuri Garcia Cordeiro de Lima... *yuri g. cordeiro de lima*
2. Mário Ferreira... *Mário Ferreira*

Sem mais no momento, grato pela atenção:

Buri (SP), 15 de junho de 2020.



Nilton Batista Vieira Filho
Presidente do COMIN