

**BURIPREV - Instituto de Previdência dos Servidores Públicos
do Município de Buri - CNPJ: 02.922.449.0001/32**

Rua São Roque, 47 - Centro - Buri/SP - CEP: 18.290-000 - Fone: (15) 3546-3250

E-mail: ipasb@ipasb.sp.gov.br

Ata número 04/2020 da reunião ordinária do COMIN - Comitê de Investimentos do BURIPREV – Instituto de Previdência dos Servidores Públicos do Município de Buri.

RELATÓRIO MENSAL DOS INVESTIMENTOS DE MARÇO DE 2020.

Aos dezessete dias do mês de abril do ano de dois mil e vinte, às dezessete horas, na sede do BURIPREV, sito a Rua São Roque, 47 nesta cidade de Buri, estado de São Paulo, reuniu-se o COMIN Comitê de investimentos do BURIPREV, conforme convocação do Presidente, Sr. Mário Ferreira, feita no último dia vinte de fevereiro de dois mil e vinte, em lista que foi devidamente assinada por todos, e que segue fazendo parte integrante desta ata. O Sr. Presidente abriu a presente reunião agradecendo a presença de todos, passou imediatamente a ordem do dia expondo aos presentes o relatório dos investimentos e desinvestimentos do BURIPREV e o resumo referente ao mês de março de dois mil e vinte, conforme abaixo demonstrados:

1. RENTABILIDADE MÉDIA

Março/2020				
Nome do Fundo	Aplicação	Rentabilidade	Meta	% Meta
BB IRF-M1	6.917.966,11	0,60%	0,48%	124,76%
BB Perfil	4.372.161,69	-0,04%	0,48%	-8,93%
Bradesco IRF-M1 TP	8.026.222,08	0,57%	0,48%	119,88%
Caixa IRF-M1	9.715.341,33	0,59%	0,48%	123,05%
Caixa Ref. DI LP	5.365.976,67	0,14%	0,48%	29,78%
Caixa IDKA 2A	9.091.342,43	-1,45%	0,48%	-304,31%
Santander Ativo FIC F	2.951.926,47	0,09%	0,48%	19,28%
Sicredi IRF-M	2.038.893,89	-0,49%	0,48%	-101,58%
Itaú Alocação Dinâmica	1.037.251,86	0,53%	0,48%	110,68%
NTN-B - 2024	1.524.814,26	0,76%	0,48%	159,24%
NTN-B - 2024	1.785.067,03	0,76%	0,48%	159,24%
TOTAL / MÉDIA	52.826.963,82	0,07%	0,48%	15,43%

2. ENQUADRAMENTO

Nome do Fundo	% PL do RPPS	% Resolução	Enquadramento
BB IRF-M1	13,10%	20%	Art. 7º, I, b
BB Perfil	8,28%	20%	Art. 7º, IV, a
Bradesco IRF-M1 TP	15,19%	20%	Art. 7º, I, b
Caixa IRF-M1	18,39%	20%	Art. 7º, I, b
Caixa Ref. DI LP	10,16%	20%	Art. 7º, IV, a
Caixa IDKA 2A	17,21%	20%	Art. 7º, I, b
Santander Ativo FIC F	5,59%	20%	Art. 7º, IV, a
Sicredi IRF-M	3,86%	20%	Art. 7º, III, a
Itaú Alocação Dinâmica	1,96%	20%	Art. 7º, IV, a
NTN-B - 2024	2,89%	100%	Art. 7º, I, a
NTN-B - 2024	3,38%	100%	Art. 7º, I, a

3. COMPARATIVO COM A META ATUARIAL

	Rentabilidade	Meta	% Meta
Janeiro	0,49%	0,62%	79,36%
Fevereiro	0,41%	0,66%	61,65%
Março	0,07%	0,48%	15,43%
Abril			
Maio			
Junho			
Julho			
Agosto			
Setembro			
Outubro			
Novembro			
Dezembro			
Acumulado	0,97%	1,76%	55,14%

No acumulado do ano a rentabilidade da carteira é de 0,97%, enquanto que a meta acumulada no período é de 1,76%, sendo assim o RPPS atingiu 55,14% da meta atuarial.

4. GERENCIAMENTO DE RISCO

4.1 RISCO DE CRÉDITO

Caso o RPPS detenha fundos com Crédito Privado, a análise do crédito será feita a parte através da análise de avaliação de risco cedida por empresas com sede no país e fornecidas pelo RPPS para a Kansai

4.2 RISCO DE MERCADO

4.2.1 VaR - VALUE AT RISK

O VaR representa o valor monetário das perdas no valor presente a que uma carteira está sujeita, a um determinado nível de confiança e dentro de um horizonte de tempo.

Fundo	Aplicação	VaR	VaR %
BB IRF-M1	6.917.966,11	20.367,28	0,04%
BB Perfil	4.372.161,69	4.370,00	0,01%
Bradesco IRF-M1 TP	8.026.222,08	23.285,78	0,04%
Caixa IRF-M1	9.715.341,33	28.289,02	0,05%
Caixa Ref. DI LP	5.365.976,67	3.417,87	0,01%
Caixa IDKA 2A	9.091.342,43	236.017,95	0,45%
Santander Ativo FIC FI	2.951.926,47	11.897,68	0,02%
Sicredi IRF-M	2.038.893,89	84.944,61	0,16%
Itaú Alocação Dinâmica	1.037.251,86	1.749,25	0,00%
NTN-B - 2024	1.524.814,26	93.005,22	0,18%
NTN-B - 2024	1.785.067,03	108.879,19	0,21%
Carteira	52.826.963,82	580.716,74	1,10%

4.2.2 ÍNDICE SHARPE

O Índice Sharpe é um indicador de performance que ajusta o retorno ao risco, ou seja, ele avalia se um determinado fundo de investimento apresenta uma rentabilidade ponderada ao risco que o investidor está exposto.

Fundo	Sharpe
BB IRF-M1	0,02
BB Perfil	-
Bradesco IRF-M1 TP	0,02
Caixa IRF-M1	0,02
Caixa Ref. DI LP	-
Caixa IDKA 2A	-
Santander Ativo FIC FI	-
Sicredi IRF-M	-
Itaú Alocação Dinâmica	0,03
NTN-B - 2024	-
NTN-B - 2024	-

RELATÓRIO DE CONSULTORIA



KANSAI

**ANALISTAS DE VALORES
MOBILIÁRIOS, TÍTULOS
E EDUCACIONAL**

**INSTITUTO DE PREVIDENCIA DOS SERVIDORES PÚBLICOS DO
MUNICÍPIO DE BURI**

Março/2020

CARACTERÍSTICAS

Gestão: BB Gestão de Recursos DTVM
 Administrador: BB Gestão de Recursos DTVM
 Custodiante: Banco do Brasil
 Auditor: KPMG
 Taxa de Administração: 0,10%
 Taxa de administração máxima: 0,30%
 Taxa de Performance: Não possui
 Índice de Performance: Não possui

PERFIL DO FUNDO

Classificação Quantum: Previdência
 Classificação Anbima: Renda Fixa Indexados
 Público Alvo: Exclusivo previdenciário
 Objetivo: Obter ganhos de capital.
 Política de investimento: Aplica seus recursos em cotas de fundos de investimento que mantenham 100% de suas carteiras em Títulos Públicos Federais.

RETORNO (%)

	Início	Ano	12 meses	24 meses	36 meses	mar/20	fev/20	jan/20	dez/19	nov/19	out/19	set/19	ago/19	jul/19	jun/19	mai/19	abr/19
Fundo	167,00	1,38	6,33	13,27	23,85	0,60	0,35	0,42	0,40	0,31	0,60	0,62	0,52	0,70	0,57	0,65	0,50
% do IRF-M 1	97,42	96,04	95,97	96,19	96,59	98,95	93,05	94,71	94,90	92,61	95,88	96,21	94,50	97,50	98,55	95,50	99,44
IRF-M 1	171,43	1,43	6,60	13,79	24,69	0,60	0,38	0,44	0,42	0,33	0,62	0,64	0,55	0,72	0,58	0,68	0,50

GRÁFICOS

Patrimônio Líquido (R\$ Milhões) - 09/12/2009 a 31/03/2020 (diária)



Retorno Acumulado - 09/12/2009 a 31/03/2020 (diária)



Fundo

HISTÓRICO

PL Médio 12 meses: R\$ 8.099.428.785,76
 Início do Fundo: 08/12/2009
 Máximo Retorno Mensal: 1,62% (jan/2016)
 Mínimo Retorno Mensal: 0,13% (abr/2010)
 Nº de Meses com Retorno Positivo: 123
 Nº de Meses com Retorno Negativo: 0
 Retorno Acumulado Desde o Início: 167,00%
 Volatilidade Desde o Início: 0,54%

Fundo

INFORMAÇÕES OPERACIONAIS

Aplicação mínima: R\$ 1.000,00
 Movimentação mínima: R\$ 0,00
 Saldo mínimo: R\$ 0,00
 Contato: bbdtvm@bb.com.br
 Disponibilidade dos recursos aplicados: D+0
 Conversão de cota para aplicação: D+0
 Conversão de cota para resgate: D+0
 Disponibilidade dos recursos resgatados: D+0

As informações foram obtidas a partir de fontes públicas ou privadas consideradas confiáveis, cuja responsabilidade pela correção e veracidade não é assumida pela QUANTUM, pelo titular desta marca ou por qualquer das empresas de seu grupo empresarial. As informações disponíveis não devem ser entendidas como colocação, distribuição ou oferta de fundo de investimento ou qualquer outro valor mobiliário. Fundos de investimento não contam com a garantia do Administrador do fundo, Gestor da carteira, de qualquer mecanismo de seguro ou, ainda, do Fundo Garantidor de Créditos - FGC. Rentabilidade obtida no passado não representa garantia de rentabilidade futura. As estratégias com derivativos, utilizadas como parte da política de investimento de fundos de investimento, podem resultar em significativas perdas para seus cotistas superiores ao capital aplicado e a consequente obrigação do cotista de aportar recursos adicionais para cobrir o prejuízo do fundo. Ao investidor é recomendada a leitura cuidadosa do prospecto e regulamento do fundo de investimento ao aplicar seus recursos. Para avaliação da performance de um fundo de investimento, é recomendável a análise de, no mínimo, 12 (doze) meses. Os valores exibidos estão em Real (BRL). Para os cálculos foram utilizadas observações Diárias. Fonte: Quantum Axis.

CARACTERÍSTICAS

Gestão: BB Gestão de Recursos DTVM
 Administrador: BB Gestão de Recursos DTVM
 Custodiante: Banco do Brasil
 Auditor: KPMG
 Taxa de Administração: 0,20%
 Taxa de administração máxima: 0,30%
 Taxa de Performance: Não possui
 Índice de Performance: Não possui

PERFIL DO FUNDO

Classificação Quantum: Previdência
 Classificação Anbima: Renda Fixa Duração Baixa Grau de Investimento
 Público Alvo: Exclusivo previdenciário
 Objetivo: Busca proporcionar a rentabilidade de suas cotas.
 Política de investimento: Investe, no mínimo, 80% de sua carteira em cotas de fundo investimento cuja rentabilidade esteja atrelada à variação da taxa de juros doméstica e/ou de índices de preços.

RETORNO (%)

	Início	Ano	12 meses	24 meses	36 meses	mar/20	fev/20	jan/20	dez/19	nov/19	out/19	set/19	ago/19	jul/19	jun/19	mai/19	abr/19
Fundo	126,11	0,59	4,76	11,34	21,05	-0,03	0,27	0,35	0,35	0,34	0,44	0,45	0,49	0,55	0,46	0,53	0,51
% do CDI	99,84	58,36	88,45	93,51	96,53	-9,77	92,98	92,89	94,44	89,83	91,35	97,16	98,23	96,72	97,56	97,50	97,89
CDI	126,31	1,01	5,39	12,12	21,81	0,34	0,29	0,38	0,37	0,38	0,48	0,46	0,50	0,57	0,47	0,54	0,52

GRÁFICOS

Patrimônio Líquido (R\$ Milhões) - 29/04/2011 a 31/03/2020 (diária)

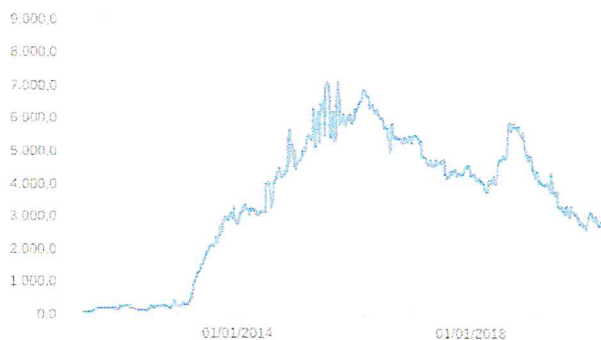

Retorno Acumulado - 29/04/2011 a 31/03/2020 (diária)

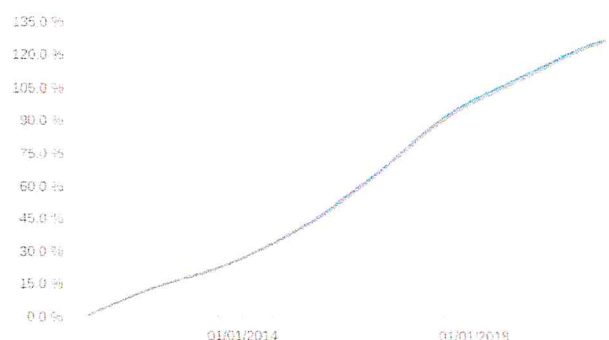

Fundo

HISTÓRICO

PL Médio 12 meses: R\$ 3.168.343.503,57
 Início do Fundo: 28/04/2011
 Máximo Retorno Mensal: 1,25% (ago/2016)
 Mínimo Retorno Mensal: -0,03% (mar/2020)
 Nº de Meses com Retorno Positivo: 106
 Nº de Meses com Retorno Negativo: 1
 Retorno Acumulado Desde o Início: 126,11%
 Volatilidade Desde o Início: 0,20%

Fundo

INFORMAÇÕES OPERACIONAIS

Aplicação mínima: R\$ 1.000,00
 Movimentação mínima: R\$ 0,00
 Saldo mínimo: R\$ 0,00
 Contato: bbdvtm@bb.com.br
 Disponibilidade dos recursos aplicados: D+0
 Conversão de cota para aplicação: D+0
 Conversão de cota para resgate: D+0
 Disponibilidade dos recursos resgatados: D+0

As informações foram obtidas a partir de fontes públicas ou privadas consideradas confiáveis, cuja responsabilidade pela correção e veracidade não é assumida pela QUANTUM, pelo titular desta marca ou por qualquer das empresas de seu grupo empresarial. As informações disponíveis, não devem ser entendidas como colocação, distribuição ou oferta de fundo de investimento ou qualquer outro valor mobiliário. Fundos de investimento não contam com a garantia do Administrador do fundo, Gestor da carteira, de qualquer mecanismo de seguro ou, ainda, do Fundo Garantidor de Créditos - FGC. Rentabilidade obtida no passado não representa garantia de rentabilidade futura. As estratégias com derivativos, utilizadas como parte da política de investimento de fundos de investimento, podem resultar em significativas perdas para seus cotistas superiores ao capital aplicado e a consequente obrigação do cotista de aportar recursos adicionais para cobrir o prejuízo do fundo. Ao investidor é recomendada a leitura cuidadosa do prospecto e regulamento do fundo de investimento ao aplicar seus recursos. Para avaliação da performance de um fundo de investimento, é recomendável a análise de, no mínimo, 12 (doze) meses. Os valores exibidos estão em Real (BRL). Para os cálculos foram utilizadas observações Diárias.
 Fonte: Quantum Axis.

CARACTERÍSTICAS

Gestão: Bradesco Asset Management
 Administrador: Banco Bradesco
 Custodiante: Banco Bradesco
 Auditor: EY
 Taxa de Administração: 0,20%
 Taxa de administração máxima: 0,20%
 Taxa de Performance: Não possui
 Índice de Performance: Não possui

PERFIL DO FUNDO

Classificação Quantum: Renda Fixa - Índices
 Classificação Anbima: Renda Fixa Duração Livre Soberano
 Público Alvo: Investidores institucionais
 Objetivo: Busca superar a variação do IRF-M 1.
 Política de investimento: Aplica seus recursos em oportunidades oferecidas pelos mercados domésticos de taxa de juros pós-fixadas e pré-fixadas, e índices de preço, excluindo estratégias que impliquem risco de moeda estrangeira ou de renda variável.

RETORNO (%)

	Início	Ano	12 meses	24 meses	36 meses	mar/20	fev/20	jan/20	dez/19	nov/19	out/19	set/19	ago/19	jul/19	jun/19	mai/19	abr/19
Fundo	152,27	1,35	6,31	13,19	23,84	0,58	0,35	0,42	0,40	0,31	0,60	0,62	0,52	0,69	0,56	0,65	0,48
% do IRF-M 1	96,26	94,55	95,56	95,64	96,55	95,55	93,35	94,30	94,47	93,15	96,34	96,50	95,94	96,49	96,52	96,65	95,85
IRF-M 1	158,18	1,43	6,60	13,79	24,69	0,60	0,38	0,44	0,42	0,33	0,62	0,64	0,55	0,72	0,58	0,68	0,50

GRÁFICOS

Patrimônio Líquido (R\$ Milhões) - 05/07/2010 a 31/03/2020 (diária)



Retorno Acumulado - 05/07/2010 a 31/03/2020 (diária)

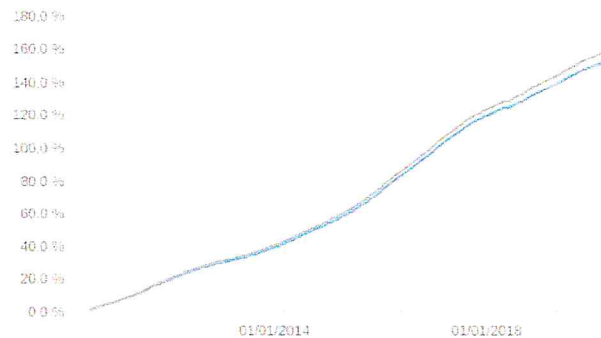

Fundo

HISTÓRICO

PL Médio 12 meses: R\$ 900.460.766,68
 Início do Fundo: 02/07/2010
 Máximo Retorno Mensal: 1,65% (jan/2016)
 Mínimo Retorno Mensal: 0,17% (mai/2018)
 Nº de Meses com Retorno Positivo: 116
 Nº de Meses com Retorno Negativo: 0
 Retorno Acumulado Desde o Início: 152,27%
 Volatilidade Desde o Início: 0,53%

Fundo

INFORMAÇÕES OPERACIONAIS

Aplicação mínima: R\$ 50.000,00
 Movimentação mínima: R\$ 0,00
 Saldo mínimo: R\$ 0,00
 Contato: bram@bram.bradesco.com.br
 Disponibilidade dos recursos aplicados: D+0
 Conversão de cota para aplicação: D+0
 Conversão de cota para resgate: D+0
 Disponibilidade dos recursos resgatados: D+0

As informações foram obtidas a partir de fontes públicas ou privadas consideradas confiáveis, cuja responsabilidade pela correção e veracidade não é assumida pela QUANTUM, pelo titular desta marca ou por qualquer das empresas de seu grupo empresarial. As informações disponíveis não devem ser entendidas como colocação, distribuição ou oferta de fundo de investimento ou qualquer outro valor mobiliário. Fundos de investimento não contam com a garantia do Administrador do fundo, Gestor da carteira, de qualquer mecanismo de seguro ou, ainda, do Fundo Garantidor de Créditos - FGC. Rentabilidade obtida no passado não representa garantia de rentabilidade futura. As estratégias com derivativos, utilizadas como parte da política de investimento de fundos de investimento, podem resultar em significativas perdas para seus cotistas superiores ao capital aplicado e a consequente obrigação do cotista de aportar recursos adicionais para cobrir o prejuízo do fundo. Ao investidor é recomendada a leitura cuidadosa do prospecto e regulamento do fundo de investimento ao aplicar seus recursos. Para avaliação da performance de um fundo de investimento, é recomendável a análise de, no mínimo, 12 (doze) meses. Os valores exibidos estão em Real (BRL). Para os cálculos foram utilizadas observações Diárias.
 Fonte: Quantum Axis.

CARACTERÍSTICAS

Gestão: Caixa Econômica Federal
 Administrador: Caixa Econômica Federal
 Custodiante: Caixa Econômica Federal
 Auditor: KPMG
 Taxa de Administração: 0,20%
 Taxa de administração máxima: 0,20%
 Taxa de Performance: Não possui
 Índice de Performance: Não possui

PERFIL DO FUNDO

Classificação Quantum: Previdência
 Classificação Anbima: Renda Fixa Duração Baixa Grau de Investimento
 Público Alvo: Exclusivo previdenciário
 Objetivo: Buscar rentabilidade que acompanhe a variação do CDI.
 Política de investimento: Aplica seus recursos, principalmente, em ativos financeiros que sejam considerados de baixo risco de crédito e classificados por agência de risco registrada na CVM.

RETORNO (%)

	Início	Ano	12 meses	24 meses	36 meses	mar/20	fev/20	jan/20	dez/19	nov/19	out/19	set/19	ago/19	jul/19	jun/19	mai/19	abr/19
Fundo	268,00	0,79	4,94	11,48	21,05	0,14	0,27	0,37	0,35	0,31	0,45	0,45	0,49	0,55	0,45	0,54	0,51
% do Ibovespa	266,07	-2,14	-21,06	-79,38	146,62	-0,48	-3,25	-22,75	5,14	32,61	19,03	12,49	-73,63	65,77	11,19	76,28	51,49
Ibovespa	100,73	-36,86	-23,45	-14,46	14,36	-29,90	-8,43	-1,63	6,85	0,95	2,36	3,57	-0,67	0,84	4,06	0,70	0,98

GRÁFICOS

Patrimônio Líquido (R\$ Milhões) - 06/07/2006 a 31/03/2020 (diária)

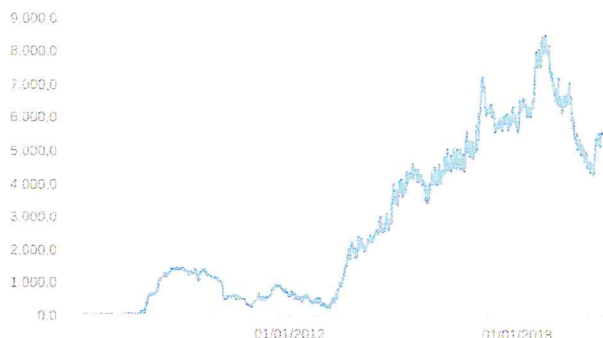

Retorno Acumulado - 06/07/2006 a 31/03/2020 (diária)

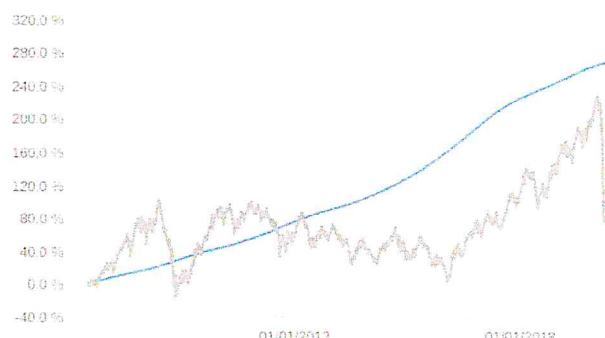

Fundo

HISTÓRICO

PL Médio 12 meses: R\$ 5.351.681.600,52
 Início do Fundo: 05/07/2006
 Máximo Retorno Mensal: 1,21% (ago/2016)
 Mínimo Retorno Mensal: 0,14% (mar/2020)
 Nº de Meses com Retorno Positivo: 164
 Nº de Meses com Retorno Negativo: 0
 Retorno Acumulado Desde o Início: 268,00%
 Volatilidade Desde o Início: 0,16%

Fundo

Ibovespa

INFORMAÇÕES OPERACIONAIS

Aplicação mínima: R\$ 1.000,00
 Movimentação mínima: R\$ 0,00
 Saldo mínimo: R\$ 0,00
 Contato: gepot@caixa.gov.br
 Disponibilidade dos recursos aplicados: D+0
 Conversão de cota para aplicação: D+0
 Conversão de cota para resgate: D+0
 Disponibilidade dos recursos resgatados: D+0

As informações foram obtidas a partir de fontes públicas ou privadas consideradas confiáveis, cuja responsabilidade pela correção e veracidade não é assumida pela QUANTUM, pelo titular desta marca ou por qualquer das empresas de seu grupo empresarial. As informações disponíveis, não devem ser entendidas como colocação, distribuição ou oferta de fundo de investimento ou qualquer outro valor mobiliário. Fundos de investimento não contam com a garantia do Administrador do fundo, Gestor da carteira, de qualquer mecanismo de seguro ou, ainda, do Fundo Garantidor de Créditos - FGC. Rentabilidade obtida no passado não representa garantia de rentabilidade futura. As estratégias com derivativos, utilizadas como parte da política de investimento de fundos de investimento, podem resultar em significativas perdas para seus cotistas superiores ao capital aplicado e a consequente obrigação do cotista de aportar recursos adicionais para cobrir o prejuízo do fundo. Ao investidor é recomendada a leitura cuidadosa do prospecto e regulamento do fundo de investimento ao aplicar seus recursos. Para avaliação da performance de um fundo de investimento, é recomendável a análise de, no mínimo, 12 (doze) meses. Os valores exibidos estão em Real (R\$). Para os cálculos foram utilizadas observações Diárias.
 Fonte: Quantum Axis.

CARACTERÍSTICAS

Gestão: Caixa Econômica Federal
 Administrador: Caixa Econômica Federal
 Custodiante: Caixa Econômica Federal
 Auditor: KPMG
 Taxa de Administração: 0,20%
 Taxa de administração máxima: Não possui
 Taxa de Performance: Não possui
 Índice de Performance: Não possui

PERFIL DO FUNDO

Classificação Quantum: Previdência
 Classificação Anbima: Renda Fixa Indexados
 Público Alvo: Exclusivo previdenciário
 Objetivo: Obter rentabilidade compatível com a variação do IDKA IPCA 2A.
 Política de investimento: Aplica seus recursos em títulos públicos federais indexados a taxas pré e pós-fixadas e/ou índices de preços.

RETORNO (%)

	Início	Ano	12 meses	24 meses	36 meses	mar/20	fev/20	jan/20	dez/19	nov/19	out/19	set/19	ago/19	jul/19	jun/19	mai/19	abr/19
Fundo	120,99	-0,41	7,81	17,44	31,03	-1,45	0,60	0,46	1,10	0,01	1,28	1,42	0,10	0,92	1,22	1,06	1,07
% do IDKa IPCA 2 Anos	92,84	18.772,16	88,07	91,11	91,07	119,96	87,79	85,34	91,41	72,16	103,72	89,30	117,78	90,17	98,82	77,71	103,54
IDKa IPCA 2 Anos	130,32	0,00	8,86	19,14	34,08	-1,21	0,69	0,54	1,20	0,01	1,23	1,60	0,08	1,02	1,23	1,37	1,03

GRÁFICOS

Patrimônio Líquido (R\$ Milhões) - 17/08/2012 a 31/03/2020 (diária)



Retorno Acumulado - 17/08/2012 a 31/03/2020 (diária)

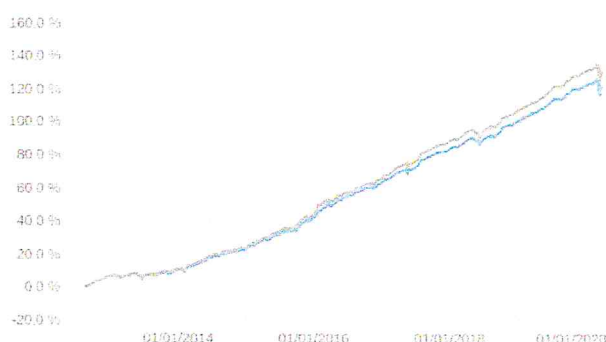

Fundo

HISTÓRICO

PL Médio 12 meses: R\$ 8.663.033.919,75
 Início do Fundo: 16/08/2012
 Máximo Retorno Mensal: 2,90% (fev/2014)
 Mínimo Retorno Mensal: -1,45% (mar/2020)
 Nº de Meses com Retorno Positivo: 83
 Nº de Meses com Retorno Negativo: 8
 Retorno Acumulado Desde o Início: 120,99%
 Volatilidade Desde o Início: 2,74%

Fundo

INFORMAÇÕES OPERACIONAIS

Aplicação mínima: R\$ 1.000,00
 Movimentação mínima: R\$ 0,00
 Saldo mínimo: R\$ 0,00
 Contato: gepot@caixa.gov.br
 Disponibilidade dos recursos aplicados: D+0
 Conversão de cota para aplicação: D+0
 Conversão de cota para resgate: D+0
 Disponibilidade dos recursos resgatados: D+0

As informações foram obtidas a partir de fontes públicas ou privadas consideradas confiáveis, cuja responsabilidade pela correção e veracidade não é assumida pela QUANTUM, pelo titular desta marca ou por qualquer das empresas de seu grupo empresarial. As informações disponíveis, não devem ser entendidas como colocação, distribuição ou oferta de fundo de investimento ou qualquer outro valor mobiliário. Fundos de investimento não contam com a garantia do Administrador do fundo, Gestor da carteira, de qualquer mecanismo de seguro ou, ainda, do Fundo Garantidor de Créditos - FGC. Rentabilidade obtida no passado não representa garantia de rentabilidade futura. As estratégias com derivativos, utilizadas como parte da política de investimento de fundos de investimento, podem resultar em significativas perdas para seus cotistas superiores ao capital aplicado e a consequente obrigação do cotista de aportar recursos adicionais para cobrir o prejuízo do fundo. Ao investidor é recomendada a leitura cuidadosa do prospecto e regulamento do fundo de investimento ao aplicar seus recursos. Para avaliação da performance de um fundo de investimento, é recomendável a análise de, no mínimo, 12 (doze) meses. Os valores exibidos estão em Real (BRL). Para os cálculos foram utilizadas observações Diárias. Fonte: Quantum Axis.

CARACTERÍSTICAS

Gestão: Caixa Econômica Federal
 Administrador: Caixa Econômica Federal
 Custodiante: Caixa Econômica Federal
 Auditor: KPMG
 Taxa de Administração: 0,20%
 Taxa de administração máxima: Não possui
 Taxa de Performance: Não possui
 Índice de Performance: Não possui

PERFIL DO FUNDO

Classificação Quantum: Previdência
 Classificação Anbima: Renda Fixa Indexados
 Público Alvo: Exclusivo previdenciário
 Objetivo: Proporcionar aos seus cotistas ganhos de capital atrelados à variação do IRF-M 1.
 Política de investimento: Investe seus recursos em títulos públicos federais, indexados a taxas prefixadas e/ou pós-fixadas SELIC/CDI.

RETORNO (%)

	Início	Ano	12 meses	24 meses	36 meses	mar/20	fev/20	jan/20	dez/19	nov/19	out/19	set/19	ago/19	jul/19	jun/19	mai/19	abr/19
Fundo	155,63	1,38	6,40	13,39	24,04	0,59	0,36	0,42	0,40	0,31	0,61	0,63	0,52	0,70	0,57	0,65	0,50
% do IRF-M 1	96,98	96,31	96,93	97,06	97,37	97,32	95,77	95,43	96,10	94,87	97,17	97,37	95,97	97,60	98,71	96,73	100,07
IRF-M 1	160,47	1,43	6,60	13,79	24,69	0,60	0,38	0,44	0,42	0,33	0,62	0,64	0,55	0,72	0,58	0,68	0,50

GRÁFICOS

Patrimônio Líquido (R\$ Milhões) - 31/05/2010 a 31/03/2020 (diária)



Retorno Acumulado - 31/05/2010 a 31/03/2020 (diária)

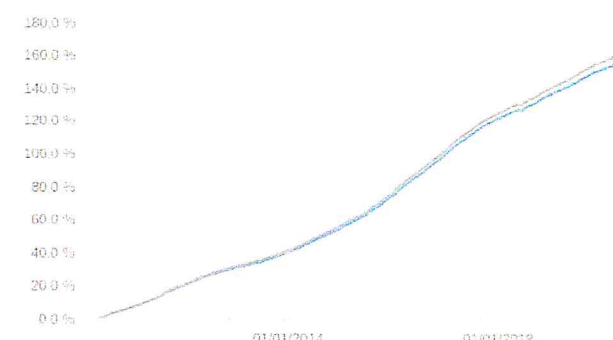

Fundo

HISTÓRICO

PL Médio 12 meses: R\$ 12.254.935.069,39
 Início do Fundo: 28/05/2010
 Máximo Retorno Mensal: 1,62% (jan/2016)
 Mínimo Retorno Mensal: 0,19% (mai/2018)
 Nº de Meses com Retorno Positivo: 118
 Nº de Meses com Retorno Negativo: 0
 Retorno Acumulado Desde o Início: 155,63%
 Volatilidade Desde o Início: 0,48%

Fundo

INFORMAÇÕES OPERACIONAIS

Aplicação mínima: R\$ 1.000,00
 Movimentação mínima: R\$ 0,00
 Saldo mínimo: R\$ 0,00
 Contato: gepot@caixa.gov.br
 Disponibilidade dos recursos aplicados: D+0
 Conversão de cota para aplicação: D+0
 Conversão de cota para resgate: D+0
 Disponibilidade dos recursos resgatados: D+0

As informações foram obtidas a partir de fontes públicas ou privadas consideradas confiáveis, cuja responsabilidade pela correção e veracidade não é assumida pela QUANTUM, pelo titular desta marca ou por qualquer das empresas de seu grupo empresarial. As informações disponíveis, não devem ser entendidas como colocação, distribuição ou oferta de fundo de investimento ou qualquer outro valor mobiliário. Fundos de investimento não contam com a garantia do Administrador do fundo, Gestor da carteira, de qualquer mecanismo de seguro ou, ainda, do Fundo Garantidor de Créditos - FGC. Rentabilidade obtida no passado não representa garantia de rentabilidade futura. As estratégias com derivativos, utilizadas como parte da política de investimento de fundos de investimento, podem resultar em significativas perdas para seus cotistas superiores ao capital aplicado e a consequente obrigação do cotista de aportar recursos adicionais para cobrir o prejuízo do fundo. Ao investidor é recomendada a leitura cuidadosa do prospecto e regulamento do fundo de investimento ao aplicar seus recursos. Para avaliação da performance de um fundo de investimento, é recomendável a análise de, no mínimo, 12 (doze) meses. Os valores exibidos estão em Real (BRL). Para os cálculos foram utilizadas observações Diárias. Fonte: Quantum Axis.

CARACTERÍSTICAS

Gestão: Itaú Unibanco
 Administrador: Itaú Unibanco
 Custodiante: Itaú Unibanco
 Auditor: PriceWaterhouseCoopers
 Taxa de Administração: 0,40%
 Taxa de administração máxima: 0,40%
 Taxa de Performance: Não possui
 Índice de Performance: Não possui

PERFIL DO FUNDO

Classificação Quantum: Renda Fixa - Geral
 Classificação Anbima: Renda Fixa Duração Livre Crédito Livre
 Público Alvo: Investidores institucionais
 Objetivo: Obter rentabilidade superior à variação do IPCA.
 Política de investimento: Alocar preponderante em cotas de fundos de investimento de renda fixa atrelados ao IMA e seus sub-índices, podendo alocar também em fundos de investimento de renda fixa que seguem o CDI.

RETORNO (%)

	Início	Ano	12 meses	24 meses	36 meses	mar/20	fev/20	jan/20	dez/19	nov/19	out/19	set/19	ago/19	jul/19	jun/19	mai/19	abr/19
Fundo	77,23	1,13	9,55	18,58	30,51	0,53	0,26	0,34	0,34	0,35	0,50	0,78	0,32	0,95	2,55	1,80	0,66
% do CDI	142,62	111,76	177,41	153,28	139,91	156,25	87,71	90,48	91,74	91,67	103,57	168,78	63,16	166,84	543,38	330,94	127,71
CDI	54,15	1,01	5,39	12,12	21,81	0,34	0,29	0,38	0,37	0,38	0,48	0,46	0,50	0,57	0,47	0,54	0,52

GRÁFICOS

Patrimônio Líquido (R\$ Milhões) - 02/06/2015 a 31/03/2020 (diária)



Retorno Acumulado - 02/06/2015 a 31/03/2020 (diária)

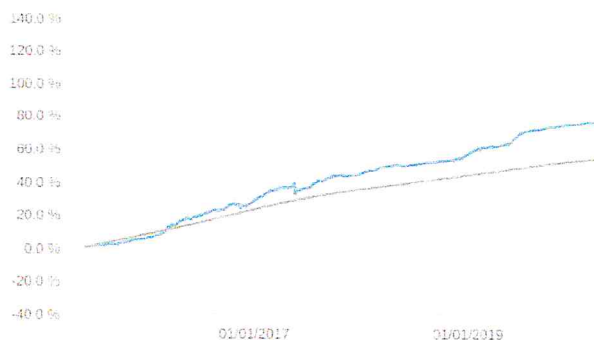

Fundo

HISTÓRICO

PL Médio 12 meses: R\$ 4.543.096.365,29
 Início do Fundo: 01/06/2015
 Máximo Retorno Mensal: 3,82% (mar/2016)
 Mínimo Retorno Mensal: -1,11% (mai/2017)
 Nº de Meses com Retorno Positivo: 54
 Nº de Meses com Retorno Negativo: 3
 Retorno Acumulado Desde o Início: 77,23%
 Volatilidade Desde o Início: 3,55%

Fundo

CDI

INFORMAÇÕES OPERACIONAIS

Aplicação mínima: R\$ 5.000,00
 Movimentação mínima: R\$ 1,00
 Saldo mínimo: R\$ 1,00
 Contato: relacionamento.reguladores@itau-unibanco.com.br
 Disponibilidade dos recursos aplicados: D+0
 Conversão de cota para aplicação: D+0
 Conversão de cota para resgate: D+0
 Disponibilidade dos recursos resgatados: D+1 du

As informações foram obtidas a partir de fontes públicas ou privadas consideradas confiáveis, cuja responsabilidade pela correção e veracidade não é assumida pela QUANTUM, pelo titular desta marca ou por qualquer das empresas de seu grupo empresarial. As informações disponíveis, não devem ser entendidas como colocação, distribuição ou oferta de fundo de investimento ou qualquer outro valor mobiliário. Fundos de investimento não contam com a garantia do Administrador do fundo, Gestor da carteira, de qualquer mecanismo de seguro ou, ainda, do Fundo Garantidor de Créditos - FGC. Rentabilidade obtida no passado não representa garantia de rentabilidade futura. As estratégias com derivativos, utilizadas como parte da política de investimento de fundos de investimento, podem resultar em significativas perdas para seus cotistas superiores ao capital aplicado e a consequente obrigação do cotista de aportar recursos adicionais para cobrir o prejuízo do fundo. Ao investidor é recomendada a leitura cuidadosa do prospecto e regulamento do fundo de investimento ao aplicar seus recursos. Para avaliação da performance de um fundo de investimento, é recomendável a análise de, no mínimo, 12 (doze) meses. Os valores exibidos estão em Real (BRL). Para os cálculos foram utilizadas observações Diárias. Fonte: Quantum Axis.

CARACTERÍSTICAS

Gestão: Santander Brasil Asset Management
 Administrador: Banco Santander
 Custodiante: Santander Securities Services
 Auditor: Deloitte Touche Tohmatsu
 Taxa de Administração: 0,40%
 Taxa de administração máxima: Não possui
 Taxa de Performance: Não possui
 Índice de Performance: Não possui

PERFIL DO FUNDO

Classificação Quantum: Renda Fixa - Geral
 Classificação Anbima: Renda Fixa Duração Livre Soberano
 Público Alvo: Investidores institucionais
 Objetivo: Busca superar o IPCA no longo prazo.
 Política de investimento: Aplica seus recursos, principalmente, em cotas de fundos que invistam em ativos de renda fixa relacionados à variação das taxas de juros pós ou pré-fixados, de índices de preços, ou ambos, sendo vedada a exposição à moeda estrangeira e renda variável.

RETORNO (%)

	Início	Ano	12 meses	24 meses	36 meses	mar/20	fev/20	jan/20	dez/19	nov/19	out/19	set/19	ago/19	jul/19	jun/19	mai/19	abr/19
Fundo	25,66	0,70	10,68	16,52	-	0,09	0,27	0,34	0,40	0,19	1,75	1,79	-0,37	0,99	2,25	1,85	0,92
% do CDI	126,54	69,29	198,37	136,23	-	27,22	90,55	90,75	107,64	48,88	364,64	385,21	-74,56	174,41	480,92	340,64	178,15
CDI	20,28	1,01	5,39	12,12	21,81	0,34	0,29	0,38	0,37	0,38	0,48	0,46	0,50	0,57	0,47	0,54	0,52

GRÁFICOS

Patrimônio Líquido (R\$ Milhões) - 10/05/2017 a 31/03/2020 (diária)



Retorno Acumulado - 10/05/2017 a 31/03/2020 (diária)



Fundo

Fundo

CDI

HISTÓRICO

PL Médio 12 meses: R\$ 464.396.471,81
 Início do Fundo: 09/05/2017
 Máximo Retorno Mensal: 2,25% (jun/2019)
 Mínimo Retorno Mensal: -2,09% (mai/2018)
 Nº de Meses com Retorno Positivo: 30
 Nº de Meses com Retorno Negativo: 4
 Retorno Acumulado Desde o Início: 25,86%
 Volatilidade Desde o Início: 1,91%

INFORMAÇÕES OPERACIONAIS

Aplicação mínima: R\$ 50.000,00
 Movimentação mínima: R\$ 1.000,00
 Saldo mínimo: R\$ 10.000,00
 Contato: asset.atendimento@santanderam.com
 Disponibilidade dos recursos aplicados: D+0
 Conversão de cota para aplicação: D+0
 Conversão de cota para resgate: D+0
 Disponibilidade dos recursos resgatados: D+1 du

As informações foram obtidas a partir de fontes públicas ou privadas consideradas confiáveis, cuja responsabilidade pela correção e veracidade não é assumida pela QUANTUM, pelo titular desta marca ou por qualquer das empresas de seu grupo empresarial. As informações disponíveis, não devem ser entendidas como colocação, distribuição ou oferta de fundo de investimento ou qualquer outro valor mobiliário. Fundos de investimento não contam com a garantia do Administrador do fundo, Gestor da carteira, de qualquer mecanismo de seguro ou, ainda, do Fundo Garantidor de Créditos - FGC. Rentabilidade obtida no passado não representa garantia de rentabilidade futura. As estratégias com derivativos, utilizadas como parte da política de investimento de fundos de investimento, podem resultar em significativas perdas para seus cotistas superiores ao capital aplicado e a consequente obrigação do cotista de aportar recursos adicionais para cobrir o prejuízo do fundo. Ao investidor é recomendada a leitura cuidadosa do prospecto e regulamento do fundo de investimento ao aplicar seus recursos. Para avaliação da performance de um fundo de investimento, é recomendável a análise de, no mínimo, 12 (doze) meses. Os valores exibidos estão em Real (BRL). Para os cálculos foram utilizadas observações Diárias.
 Fonte: Quantum Axis.

CARACTERÍSTICAS

Gestão: Sicredi
 Administrador: Sicredi
 Custodiante: Sicredi
 Auditor: Deloitte Touche Tohmatsu
 Taxa de Administração: 0,18%
 Taxa de administração máxima: Não possui
 Taxa de Performance: Não possui
 Índice de Performance: Não possui

PERFIL DO FUNDO

Classificação Quantum: Renda Fixa - Geral
 Classificação Anbima: Renda Fixa Indexados
 Público Alvo: Investidores institucionais
 Objetivo: Obter rentabilidade que acompanhe a variação do IRF-M.
 Política de investimento: Aplica, no mínimo, 80% de seus recursos em títulos da dívida pública federal; ativos financeiros de renda fixa considerados de baixo risco de crédito pelo gestor; ou cotas de fundos de índice que apliquem nos títulos especificados.

RETORNO (%)

	Início	Ano	12 meses	24 meses	36 meses	mar/20	fev/20	jan/20	dez/19	nov/19	out/19	set/19	ago/19	jul/19	jun/19	mai/19	abr/19
Fundo	182,52	1,32	10,60	20,99	36,55	-0,49	0,81	1,00	0,63	-0,72	1,80	1,54	0,11	1,15	2,17	1,82	0,59
% do IRF-M	97,81	92,84	98,07	98,79	98,45	454,47	124,26	114,08	101,45	157,15	106,19	107,25	43,60	106,06	100,76	102,82	98,07
IRF-M	186,60	1,42	10,81	21,25	37,12	-0,11	0,65	0,88	0,62	-0,46	1,70	1,44	0,26	1,09	2,16	1,77	0,61

GRÁFICOS

Patrimônio Líquido (R\$ Milhões) - 25/01/2011 a 31/03/2020 (diária)

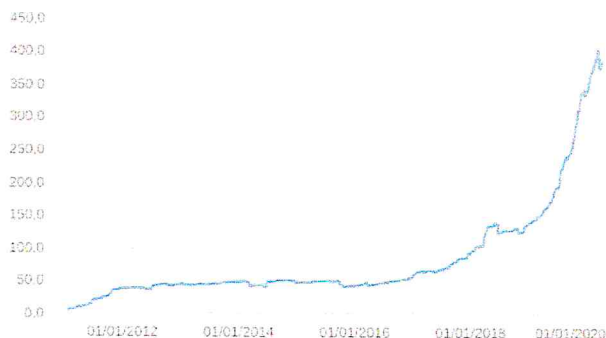

Retorno Acumulado - 25/01/2011 a 31/03/2020 (diária)



Fundo

HISTÓRICO

PL Médio 12 meses: R\$ 272.288.178,01
 Início do Fundo: 24/01/2011
 Máximo Retorno Mensal: 3,80% (out/2018)
 Mínimo Retorno Mensal: -1,89% (mai/2018)
 Nº de Meses com Retorno Positivo: 97
 Nº de Meses com Retorno Negativo: 13
 Retorno Acumulado Desde o Início: 182,52%
 Volatilidade Desde o Início: 3,63%

Fundo

IRF-M

INFORMAÇÕES OPERACIONAIS

Aplicação mínima: R\$ 50.000,00
 Movimentação mínima: R\$ 5.000,00
 Saldo mínimo: R\$ 50.000,00
 Contato: secretaria_geral_cas@sicredi.com.br
 Disponibilidade dos recursos aplicados: D+0
 Conversão de cota para aplicação: D+0
 Conversão de cota para resgate: D+0
 Disponibilidade dos recursos resgatados: D+1 du

As informações foram obtidas a partir de fontes públicas ou privadas consideradas confiáveis, cuja responsabilidade pela correção e veracidade não é assumida pela QUANTUM, pelo titular desta marca ou por qualquer das empresas de seu grupo empresarial. As informações disponíveis não devem ser entendidas como colocação, distribuição ou oferta de fundo de investimento ou qualquer outro valor mobiliário. Fundos de investimento não contam com a garantia do Administrador do fundo, Gestor da carteira, de qualquer mecanismo de seguro ou, ainda, do Fundo Garantidor de Créditos - FGC. Rentabilidade obtida no passado não representa garantia de rentabilidade futura. As estratégias com derivativos, utilizadas como parte da política de investimento de fundos de investimento, podem resultar em significativas perdas para seus cotistas superiores ao capital aplicado e a consequente obrigação do cotista de aportar recursos adicionais para cobrir o prejuízo do fundo. Ao investidor é recomendada a leitura cuidadosa do prospecto e regulamento do fundo de investimento ao aplicar seus recursos. Para avaliação da performance de um fundo de investimento, é recomendável a análise de, no mínimo, 12 (doze) meses. Os valores exibidos estão em Real (BRL). Para os cálculos foram utilizadas observações Diárias.
 Fonte: Quantum Axis.

RELATÓRIO DE DESEMPENHO MENSAL

Em atendimento a Resolução CMN 3.922/10 alterada pela 4604/17 de acordo com os artigos:

“Art. 4º. Os responsáveis pela gestão do regime próprio de previdência social, antes do exercício a que se referir, deverão definir a política anual de aplicação dos recursos de forma a contemplar, no mínimo:

II - a estratégia de alocação dos recursos entre os diversos segmentos de aplicação e as respectivas carteiras de investimentos;

III - os parâmetros de rentabilidade perseguidos, que deverão buscar compatibilidade com o perfil de suas obrigações, tendo em vista a necessidade de busca e manutenção do equilíbrio financeiro e atuarial e os limites de diversificação e concentração.”

E pela Portaria MPS nº. 403

“Art. 9º. A taxa real de juros utilizada na avaliação atuarial deverá ter como referência a meta estabelecida para as aplicações dos recursos do RPPS na Política de Investimentos do RPPS, limitada ao máximo de 6% (seis por cento) ao ano”.

1. Avaliação de Rentabilidade versus Meta Atuarial

O principal objetivo do RPPS é atingir a meta atuarial, sendo assim o primeiro passo consiste em calcular a meta para o referido mês do relatório e compará-lo com a rentabilidade dos fundos de investimento pertencentes à carteira do RPPS. Sendo assim será possível verificar se a meta atuarial está sendo cumprida.

1.1. Cálculo da meta atuarial

A meta atuarial é composta por dois itens que são:

- a) Indexador
- b) Taxa de Juros

O Indexador geralmente é o IPCA (Índice de Preço ao Consumidor Amplo) ou INPC (Índice Nacional de Preço ao Consumidor).



A Taxa de Juros máxima utilizada para o cálculo da meta atuarial é:

Indexador: IPCA

Taxa: 5,00%

Portanto a fórmula para o cálculo da meta atuarial no mês é:

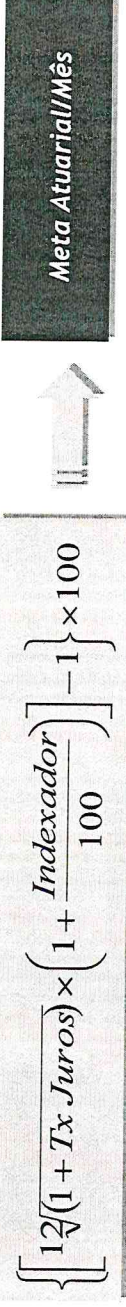
$$\left\{ \left[12 \left(1 + \frac{\text{Indexador}}{100} \right) \right]^n - 1 \right\} \times 100$$

Logo a meta atuarial para esse mês é:



1.2. Cálculo da Rentabilidade da Carteira do RPPS

O cálculo do retorno (R\$) é realizado da seguinte maneira:

Retorno (R\$) = Saldo Atual + Resgate - Aplicações - Saldo Anterior

Retorno (%) = Retorno (R\$) / (Saldo Anterior + Aplicações)

A seguir será calculado o retorno para cada investimento e também a rentabilidade da carteira do RPPS.



1.3. Rentabilidade da Carteira do RPPS

Nome do Fundo	Saldo Anterior	Aplicações	Resgate	Yield	Saldo Atual	Retorno (R\$)	Retorno (%)	Meta	% da Meta
BB IRF-M1	6.976.389,40	-	100.000,00	-	6.917.966,11	41.576,71	0,60%	0,48%	124,76%
BB Perfil	3.969.028,08	405.000,00	-	-	4.372.161,69	-1.866,39	-0,04%	0,48%	-8,93%
Bradesco IRF-M1 TP	7.883.685,75	96.835,00	-	-	8.026.222,08	45.701,33	0,57%	0,48%	119,88%
Caixa IRF-M1	9.658.567,67	-	-	-	9.715.341,33	56.773,66	0,59%	0,48%	123,05%
Caixa Ref. DI LP	5.358.354,98	-	-	-	5.365.976,67	7.621,69	0,14%	0,48%	29,78%
Caixa IDKA 2A	9.225.452,03	-	-	-	9.091.342,43	-134.109,60	-1,45%	0,48%	-304,31%
Santander Ativo FIC FI	2.949.209,69	-	-	-	2.951.926,47	2.716,78	0,09%	0,48%	19,28%
Sicredi IRF-M	2.048.835,85	-	-	-	2.038.893,89	-9.941,96	-0,49%	0,48%	-101,58%
Itaú Alocação Dinâmica	1.031.796,62	-	-	-	1.037.251,86	5.455,24	0,53%	0,48%	110,68%
NTN-B - 2024	1.513.303,06	-	-	-	1.524.814,26	11.511,20	0,76%	0,48%	159,24%
NTN-B - 2024	1.771.591,11	-	-	-	1.785.067,03	13.475,92	0,76%	0,48%	159,24%
Carteira	52.386.214,24	501.835,00	100.000,00	-	52.826.963,82	38.914,58	0,07%	0,48%	15,43%



www.kansasset.com.br
 claudenir@kansasset.com.br
 Tel: (11) 3313.3530 / (11) 98710.1518
 Endereço: Luiz Alemo Pires, N° 330 - Bairro: Indaial -
 Barroque / SP - CEP: 11.250-000.

1.4. Comparação da Rentabilidade Acumulada com a Meta Atuarial

Mês	Saldo Mês Anterior	Aplicações	Resgate	Yield	Saldo Mês Atual	Retorno (R\$)	Retorno (%)	Meta	% da Meta
Janeiro/2020	50.459.173,77	1.399.705,49	320.000,00	0,00	51.791.774,35	252.895,09	0,49%	0,62%	79,36%
Fevereiro/2020	51.791.774,35	2.619.110,73	2.140.000,00	96.835,11	52.386.214,24	212.164,27	0,41%	0,66%	61,65%
Março/2020	52.386.214,24	501.835,00	100.000,00	0,00	52.826.963,82	38.914,58	0,07%	0,48%	15,43%
Acumulado	50.459.173,77	4.520.651,22	2.560.000,00	96.835,11	52.826.963,82	503.973,94	0,97%	1,76%	55,14%

Segmento	Valor	%
Renda Fixa	52.826.963,82	100,00%

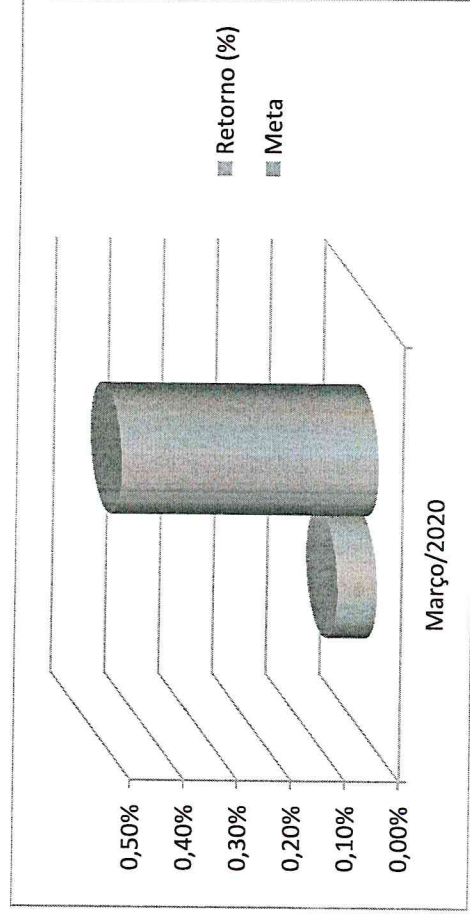

RISCO DE MERCADO



www.kansaisstet.com.br -
daudenir@kansaisstet.com.br
Tel: (13) 3313-3530 / (13) 99710-1518
Endereço: Luiz Aloiso Peres, N.º 339 - Bairro: Indaia -
Betelôg, /SP - CEP: 11250-000.

2. Gerenciamento do Risco de Mercado

O conceito de risco pode ser entendido de diversas maneiras, dependendo do contexto da pessoa que o está avaliando. O risco pode ser entendido como a volatilidade de resultados futuros ou pelo nível de incerteza associado a um acontecimento. No caso financeiro, os resultados futuros relacionam-se, geralmente, ao valor de ativos e passivos.

A mensuração do risco de um investimento processa-se, geralmente, por meio de critérios probabilísticos, o qual consiste em atribuir probabilidades subjetivas ou objetivas aos diferentes estados da natureza esperados e, em consequência, aos possíveis resultados do investimento. Dessa maneira, é delineada uma distribuição de probabilidades dos resultados esperados, e são mensuradas suas principais medidas de dispersão e avaliação do risco.

A probabilidade objetiva pode ser definida a partir de séries históricas de dados e informações, frequências relativas observadas e experiência acumulada no passado. A probabilidade subjetiva, por seu lado, tem como base a intuição, o conhecimento, a experiência do investimento e, até mesmo, um certo grau de crença da unidade tomadora de decisão.

Nesse ambiente, o risco pode ser interpretado pelos desvios previsíveis dos fluxos futuros de caixa resultantes de uma decisão de investimento, encontrando-se associado a fatos considerados como de natureza incerta. Em outras palavras, uma vez que o risco representa a incerteza ou a dispersão dos resultados futuros, é conveniente relacioná-lo ao desvio-padrão da distribuição dos resultados esperados.

Considerando que os fatos do passado que interferiram na oscilação (volatilidade) das cotas se repetam no futuro, adicionamos como medida de perda esperada para o próximo dia (um dia) o cálculo do VaR- Value at Risk.

2.1. VaR - Value at Risk

Perda máxima esperada de um ativo para um dia ou para um mês, com 95% de confiança, considerando a volatilidade histórica do ativo em um período.

$$VaR = \frac{V_{T-1, T_h}}{\sqrt{12}} \times \alpha_{95\%}$$

VaR: value at risk de um ativo para 1 mês, com 95% de confiança, considerando a volatilidade histórica para um determinado tempo.

V_{T_1, T_n} : volatilidade anualizada de um ativo no período entre as datas T1 e Tn.

$\alpha_{95\%}$: quantil de 95% da distribuição normal padrão arredondado para 3 casas decimais (1,645).



2.2. VaR - Value at Risk

Nome do Fundo	Saldo no Mês	VaR (%) de 1 dia	VaR (R\$) de 1 dia	VaR (%) de 1 mês	VaR (R\$) de 1 mês
BB IRF-M1	6.917.966,11	0,01%	4.444,51	0,04%	20.367,28
BB Perfil	4.372.161,69	0,00%	953,61	0,01%	4.370,00
Bradesco IRF-M1 TP	8.026.222,08	0,01%	5.081,37	0,04%	23.285,78
Caixa IRF-M1	9.715.341,33	0,01%	6.173,17	0,05%	28.289,02
Caixa Ref. DI LP	5.365.976,67	0,00%	745,84	0,01%	3.417,87
Caixa IDKA 2A	9.091.342,43	0,10%	51.503,34	0,45%	236.017,95
Santander Ativo FIC FI	2.951.926,47	0,00%	2.596,29	0,02%	11.897,68
Sicredi IRF-M	2.038.893,89	0,04%	18.536,43	0,16%	84.944,61
Itaú Alocação Dinâmica	1.037.251,86	0,00%	381,72	0,00%	1.749,25
NTN-B - 2024	1.524.814,26	0,04%	20.295,40	0,18%	93.005,22
NTN-B - 2024	1.785.067,03	0,04%	23.759,39	0,21%	108.879,19

*Para análise do risco é usado uma base histórica de 101 dias, dessa forma os fundos que se encontram sem valores não apresentaram série histórica compatível com a nossa análise. *



2.3. VaR da Carteira

Uma vez calculado o VaR de cada ativo isoladamente, calculamos o VaR da carteira, isto é, a perda máxima esperada da carteira como um todo, através da seguinte fórmula:

$$VaR_c = \sqrt{\sum_{i=1}^n \sum_{j=i}^n \rho_{i,j} \times VaR_i \times VaR_j}$$

Nesta equação, a correlação entre os ativos tem que ser levada em consideração, isto é, é necessário observar se os ativos que compõe a carteira têm um comportamento semelhante (quando um sobe, o outro tende a subir), oposto (quando um cai, o outro tende a subir) ou se não existe associação entre o comportamento dos ativos. A correlação mede o grau de associação entre o retorno de dois ou mais ativos e é representada pela letra grega ρ (rho).

O VaR da carteira será sempre menor que a soma do VaR de todos os ativos, visto que para o cálculo do VaR da carteira é utilizado a correlação entre os ativos, portanto quanto menor for a correlação entre eles, menor será o VaR da carteira.

O VaR da carteira, assim como o VaR de cada ativo representa o valor máximo esperado de perda em 1 dia com 95% de confiança.

Logo o VaR da Carteira para 1 mês é:

$$VaR = 1,10\%$$

$$VaR (R\$) = 580.716,74$$



2.4. Índice de Sharpe

O Índice Sharpe foi criado por William Sharpe, em 1966, é um dos mais utilizados na avaliação de fundos de investimento.

Esse índice é um indicador de performance que ajusta o retorno ao risco. Este índice avalia se um determinado fundo de investimento apresenta uma rentabilidade ponderada ao risco que o investidor está exposto. Descrevemos a fórmula abaixo:

$$\text{Sharpe} = \frac{\mu_f - \mu_b}{\sigma}$$

Onde:

μ_b = taxa de juros sem risco;

μ_f = retorno esperado do fundo;

σ = volatilidade ou desvio padrão do fundo.

A volatilidade do fundo é o desvio-padrão dos retornos do fundo de investimento. Representa a oscilação desses retornos em relação a sua média. A volatilidade é um indicador de risco que informa quanto o retorno oscila em torno de uma tendência. Quanto mais oscilar o retorno do investimento, maior será o risco, e maior será o valor da volatilidade.

Pode se dizer que mais importante que ver o Sharpe de um fundo é conhecer os números que resultaram nele. O numerador é uma informação de rentabilidade real média, porque diz em quanto na média o rendimento do fundo superou ou ficou abaixo da variação do indexador.

O denominador tem muito mais a dizer sobre o fundo. Por ser o desvio padrão, é um indicativo da oscilação, da volatilidade, do fundo. Portanto, do seu risco. Quanto maior o desvio padrão, maior a oscilação do fundo. E quanto maior a oscilação, maior o risco.

Nos rankings de carteiras com base no Índice Sharpe do fundo, desde que positivo, melhor a sua classificação.

Para cálculo do Sharpe foram utilizadas as taxa do CDI como taxa de juros sem risco para os fundos de renda fixa e o IBOVESPA como taxa de juros para fundos de renda variável e o IFIX para fundos imobiliários, e o cálculo foi feito com dados diários referentes ao mês do estudo em questão.

Quando o retorno do fundo for inferior a taxa livre de risco no nosso caso o CDI o Índice Sharpe será desconsiderado, visto que não faz sentido considerar o índice de um fundo que possui retorno inferior a um ativo livre de risco.



2.5. Índice de Sharpe dos Fundos

Nome dos Fundos	Índice Sharpe
BB IRF-M1	0,02
BB Perfil	-
Bradesco IRF-M1 TP	0,02
Caixa IRF-M1	0,02
Caixa Ref. DI LP	-
Caixa IDKA 2A	-
Santander Ativo FIC FI	-
Sicredi IRF-M	-
Itaú Alocação Dinâmica	0,03
NTN-B - 2024	-
NTN-B - 2024	-



ENQUADRAMENTO



www.kansaiasset.com.br -
daudenir@kansaiasset.com.br
Tel: (11) 3313-3530 / (11) 99710-1518
Endereço: Luiz Alceu Peres, N.º 334 - Bairro: Indaial -
Bertogma/SP - CEP: 11250-000.

3. Enquadramento para efeito da Resolução CMN N° 4604/17

Nome do Fundo	Saldo Mês Atual	% do PL do RPPS	Limite Resolução	Enquadramento	% do PL do Fundo	Situação
BB IRF-M1	6.917.966,11	13,10%	20%	FI 100% títulos TN - Art. 7º, I, b	0,10%	Enquadrado
BB Perfil	4.372.161,69	8,28%	20%	FI Renda Fixa - Geral - Art. 7º, IV, a	0,16%	Enquadrado
Bradesco IRF-M1 TP	8.026.222,08	15,19%	20%	FI 100% títulos TN - Art. 7º, I, b	0,92%	Enquadrado
Caixa IRF-M1	9.715.341,33	18,39%	20%	FI 100% títulos TN - Art. 7º, I, b	0,09%	Enquadrado
Caixa Ref. DI LP	5.365.976,67	10,16%	20%	FI Renda Fixa - Geral - Art. 7º, IV, a	0,10%	Enquadrado
Caixa IDKA 2A	9.091.342,43	17,21%	20%	FI 100% títulos TN - Art. 7º, I, b	0,11%	Enquadrado
Santander Ativo FIC FI	2.951.926,47	5,59%	20%	FI Renda Fixa - Geral - Art. 7º, IV, a	0,34%	Enquadrado
Sicredi IRF-M	2.038.893,89	3,86%	20%	FI Renda Fixa "Referenciado" - Art. 7º, III, a	0,53%	Enquadrado
Itaú Alocação Dinâmica	1.037.251,86	1,96%	20%	FI Renda Fixa - Geral - Art. 7º, IV, a	0,02%	Enquadrado
NTN-B - 2024	1.524.814,26	2,89%	100%	Títulos Públicos de emissão do TN - Art. 7º, I, a	-	Enquadrado
NTN-B - 2024	1.785.067,03	3,38%	100%	Títulos Públicos de emissão do TN - Art. 7º, I, a	-	Enquadrado



Enquadramento de acordo com a política de investimento

Enquadramento	Limite Resolução %	Política de Investimento %	% da Carteira
Títulos Públicos de emissão do TN - Art. 7º, I, a	100%	15%	6,27%
FI 100% títulos TN - Art. 7º, I, b	100%	100%	63,89%
ETF - 100% Títulos Públicos - Art. 7º, I, c	100%	0%	0,00%
Operações compromissadas - Art. 7º, II	5%	0%	0,00%
FI Renda Fixa "Referenciado" - Art. 7º, III, a	60%	40%	3,86%
ETF - Renda Fixa "Referenciado" - Art. 7º, III, b	60%	0%	0,00%
FI Renda Fixa - Geral - Art. 7º, IV, a	40%	40%	25,99%
ETF - Demais Indicadores de RF - Art. 7º, IV, b	40%	0%	0,00%
Letras Imobiliárias Garantidas - Art. 7º, V, b	20%	0%	0,00%
CDB - Certificado de Depósito Bancário - Art. 7º, VI, a	15%	0%	0,00%
Poupança - Art. 7º, VI, b	15%	0%	0,00%
FI em Direitos Creditórios - Cota Sênior - Art. 7º, VII, a	5%	5%	0,00%
FI Renda Fixa "Crédito Privado" - Art. 7º, VII, b	5%	5%	0,00%
FI Debêntures de Infraestrutura - Art. 7º, VII, c	5%	5%	0,00%
FI de Ações - Índices c/ no mínimo 50 ações - Art. 8º, I, a	30%	10%	0,00%
ETF - Índice de Ações (c/ no mínimo 50) - Art. 8º, I, b	30%	0%	0,00%
FI de Ações - Geral - Art. 8º, II, a	20%	5%	0,00%
ETF - Demais Índices de Ações - Art. 8º, II, b	20%	0%	0,00%
FI Multimercado - Aberto - Art. 8º, III	10%	5%	0,00%
FI em Participações - Art. 8º, IV, a	5%	5%	0,00%
FI Imobiliários - Art. 8º, IV, b	5%	5%	0,00%



▲ Aumento ▼ Diminuição ▬ Estabilidade

	2020			2021			2022			2023			
	Há 4 Rel. de Mercado	Último Rel. de Mercado	Comp. Semanal*	Há 4 Rel. de Mercado	Último Rel. de Mercado	Comp. Semanal*	Há 4 Rel. de Mercado	Último Rel. de Mercado	Comp. Semanal*	Há 4 Rel. de Mercado	Último Rel. de Mercado	Comp. Semanal*	Resp.**
Mediana - Agregado													
IPCA (%)	3,10	2,72	2,52 ▼ (5)	3,65	3,50	3,50 == (1)	3,50	3,50	3,50 == (37)	3,50	3,50	3,50 == (38)	84
IPCA (atualizações últimos 5 dias úteis, %)	3,05	2,44	2,35 ▼ (5)	3,62	3,50	3,41 ▼ (1)	3,50	3,50	3,50 == (37)	3,50	3,50	3,50 == (37)	40
PIB (% de crescimento)	1,68	-1,18	-1,96 ▼ (9)	2,50	2,50	2,70 ▲ (1)	2,50	2,50	2,50 == (103)	2,50	2,50	2,50 == (58)	56
Taxa de câmbio - fim de período (R\$/US\$)	4,35	4,50	4,60 ▲ (1)	4,20	4,40	4,47 ▲ (4)	4,20	4,30	4,40 ▲ (0)	4,30	4,40	4,40 == (1)	72
Meta Taxa Selic - fim de período (% a.a.)	3,75	3,25	3,25 == (1)	5,25	4,75	4,50 ▼ (3)	5,00	5,00	5,00 == (4)	6,25	6,00	6,00 == (1)	78
IGP-M (%)	4,00	4,82	4,83 ▲ (6)	4,00	4,00	4,00 == (143)	3,75	3,75	3,75 == (5)	3,50	3,50	3,50 == (5)	45
Preços Administrados (%)	3,30	2,40	2,10 ▼ (11)	3,80	3,80	3,80 == (1)	3,75	3,75	3,70 ▼ (2)	3,50	3,50	3,50 == (15)	18
Produção Industrial (% de crescimento)	1,63	0,50	-1,42 ▼ (6)	2,50	2,70	2,95 ▲ (2)	2,50	2,40	2,50 ▲ (1)	2,50	2,60	2,60 == (1)	6
Conta Corrente (US\$ bilhões)	-59,00	-52,34	-45,45 ▲ (4)	-60,00	-58,50	-52,85 ▲ (1)	-64,00	-64,30	-60,00 ▲ (3)	-70,00	-70,00	-67,50 ▲ (1)	10
Balança Comercial (US\$ bilhões)	36,10	34,10	35,00 ▲ (1)	34,00	35,00	35,00 == (1)	32,05	34,10	30,00 ▼ (3)	29,45	28,90	30,00 ▲ (1)	9
Investimento Direto no País (US\$ bilhões)	80,00	76,50	73,00 ▼ (2)	83,75	80,00	80,00 == (1)	85,00	82,50	80,00 ▼ (3)	86,00	85,00	85,00 == (1)	11
Dívida Líquida do Setor Público (% do PIB)	56,50	58,10	60,00 ▲ (4)	57,80	60,00	60,73 ▲ (2)	58,95	59,00	61,00 ▲ (2)	59,90	60,10	60,45 ▲ (2)	10
Resultado Primário (% do PIB)	-1,15	-1,65	-4,14 ▼ (5)	-0,56	-0,80	-1,00 ▼ (3)	-0,10	-0,30	-0,57 ▼ (3)	0,20	0,10	0,00 ▼ (3)	14
Resultado Nominal (% do PIB)	-5,50	-6,90	-9,02 ▼ (4)	-4,97	-5,00	-4,95 ▲ (1)	-5,00	-4,80	-4,60 ▲ (3)	-4,85	-4,80	-4,75 ▲ (2)	8

* comportamento dos indicadores de Mercado anterior; os valores entre parênteses expressam o número de semanas em que vem ocorrendo o último comportamento ** número de respostas na amostra mais recente

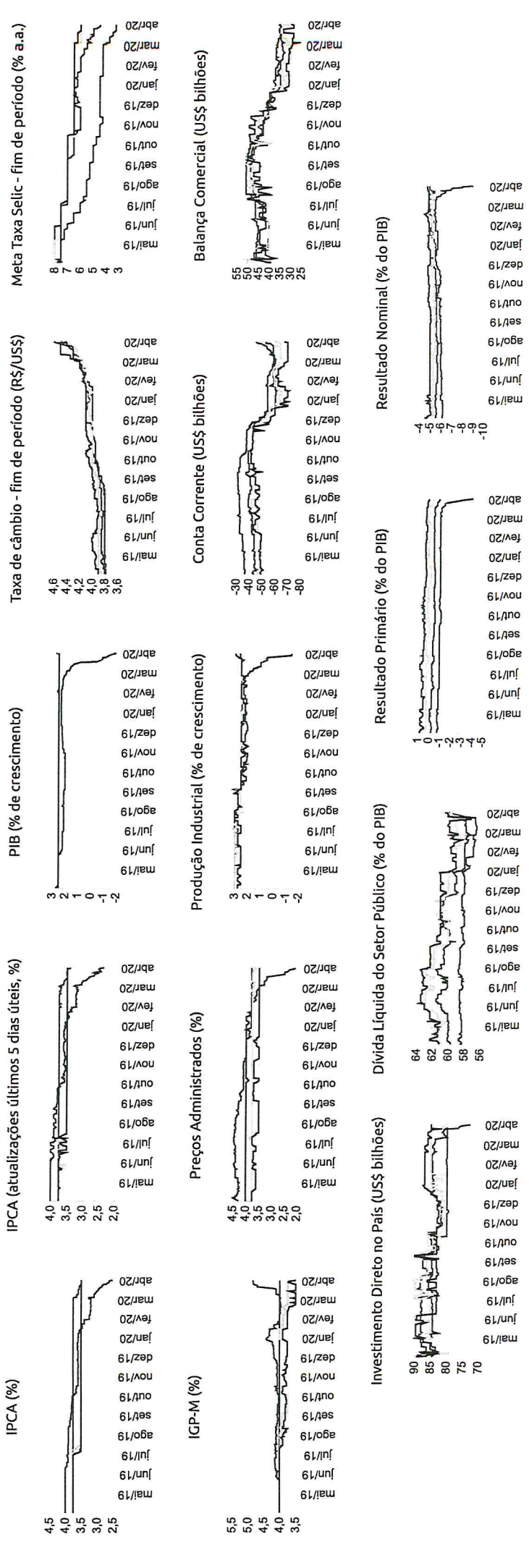

Expectativas de Mercado

9 de abril de 2020

Aumento ▼ Diminuição ▾ Estabilidade

Mediana Agregado

abr/20

Há 4 Último
Rel. de Rel. de
Mercado Mercado

0,28	0,15	0,06	▼ (5)	114	Resp. **
0,25	0,01	0,00	▼ (6)	60	Comp. semanal *
4,60	4,95	5,00	▲ (10)	103	Hoje semanal *
0,30	0,37	0,40	▲ (2)	67	Há 4 Último Rel. de Rel. de Mercado Mercado

mai/20

Há 4 Último
Rel. de Rel. de
Mercado Mercado

0,20	0,05	0,00	▼ (3)	114	Resp. **
0,18	-0,08	-0,10	▼ (3)	60	Comp. semanal *
4,50	4,88	5,00	▲ (10)	103	Hoje semanal *
3,75	3,25	3,25	▬ (1)	111	Há 4 Último Rel. de Rel. de Mercado Mercado

jun/20

Há 4 Último
Rel. de Rel. de
Mercado Mercado

0,26	0,22	0,20	▼ (3)	112	Resp. **
0,26	0,21	0,17	▼ (4)	60	Comp. semanal *
4,50	4,89	4,89	▲ (6)	103	Hoje semanal *
3,75	3,25	3,25	▬ (1)	111	Há 4 Último Rel. de Rel. de Mercado Mercado

IPCA (%)

IPCA (atualizações últimos 5 dias úteis, %)

Taxa de câmbio - fim de período (R\$/US\$)

Meta Taxa Selic (% a.a.)

IGP-M (%)

* comportamento dos indicadores desde o Focus-Relatório de Mercado anterior; os valores entre parênteses expressam o número de semanas em que vem ocorrendo o último comportamento ** número de respostas na amostra mais recente

abr/20 — mai/20 — jun/20 — próximos 12 meses, suavizada

IPCA (%)

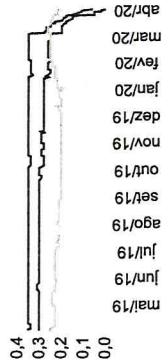

IPCA (atualizações últimos 5 dias úteis, %)

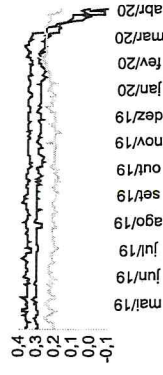

Taxa de câmbio - fim de período (R\$/US\$)

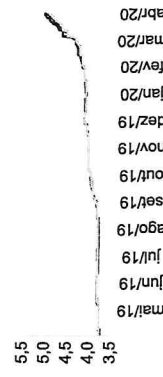

Meta Taxa Selic (% a.a.)

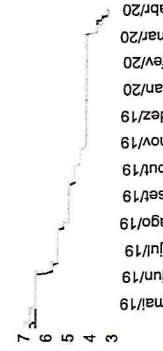

IGP-M (%)



IPCA (%)

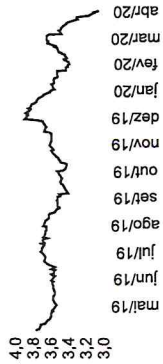

IPCA (atualizações últimos 5 dias úteis, %)

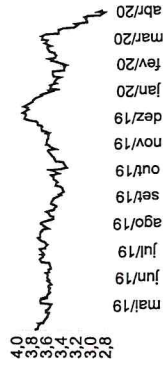

Taxa de câmbio - fim de período (R\$/US\$)



Meta Taxa Selic (% a.a.)



IGP-M (%)



Expectativas de Mercado

9 de abril de 2020

▲ Aumento ▼ Diminuição ▬ Estabilidade

Mediana - Top 5 Curto Prazo

IPCA (%)

ICP-M (%)

Taxa de câmbio - fim de período (R\$/US\$)

Meta Taxa Selic (% a.a.)

* comportamento dos indicadores desde o Focus-Relatório de Mercado anterior; os valores entre parênteses expressam o número de semanas em que vem ocorrendo o último comportamento ** número de respostas na amostra mais recente

abr/20

Há 4 Rel. de Mercado

Último Rel. de Mercado

0,27

-0,03

0,21

0,36

4,72

4,96

mai/20

Há 4 Rel. de Mercado

Último Rel. de Mercado

0,11

-0,16

0,27

0,16

4,60

4,90

jun/20

Há 4 Rel. de Mercado

Último Rel. de Mercado

0,26

0,17

0,39

0,30

4,54

4,35

Comp. Hoje semanal*

-0,04 ▲ (1)

0,21 ▲ (1)

4,90 ▬ (3)

3,25 ▬ (2)

-0,04 ▼ (1)

0,21 ▲ (1)

4,90 ▬ (3)

3,25 ▬ (2)

IPCA (%)



ICP-M (%)



Taxa de câmbio - fim de período (R\$/US\$)



Meta Taxa Selic (% a.a.)



Mediana - Top 5 Curto Prazo

IPCA (%)

ICP-M (%)

Taxa de câmbio - fim de período (R\$/US\$)

Meta Taxa Selic (% a.a.)

* comportamento dos indicadores desde o Focus-Relatório de Mercado anterior; os valores entre parênteses expressam o número de semanas em que vem ocorrendo o último comportamento ** número de respostas na amostra mais recente

2020

Há 4 Rel. de Mercado

Último Rel. de Mercado

2,92

2,31

4,21

4,63

4,30

4,50

3,50

2021

Há 4 Rel. de Mercado

Último Rel. de Mercado

3,48

4,38

4,20

4,20

5,00

4,50

2022

Há 4 Rel. de Mercado

Último Rel. de Mercado

3,50

5,00

4,20

4,30

6,13

6,00

2023

Há 4 Rel. de Mercado

Último Rel. de Mercado

3,50

4,25

4,30

6,13

6,00

Mediana - Top 5 Médio Prazo

IPCA (%)

ICP-M (%)

Taxa de câmbio - fim de período (R\$/US\$)

Meta Taxa Selic (% a.a.)

* comportamento dos indicadores desde o Focus-Relatório de Mercado anterior; os valores entre parênteses expressam o número de semanas em que vem ocorrendo o último comportamento ** número de respostas na amostra mais recente

2020

Há 4 Rel. de Mercado

Último Rel. de Mercado

3,01

4,40

4,63

3,38

2021

Há 4 Rel. de Mercado

Último Rel. de Mercado

3,62

4,68

4,75

5,00

2022

Há 4 Rel. de Mercado

Último Rel. de Mercado

3,50

4,75

4,50

6,00

2023

Há 4 Rel. de Mercado

Último Rel. de Mercado

3,38

3,50

4,55

6,00

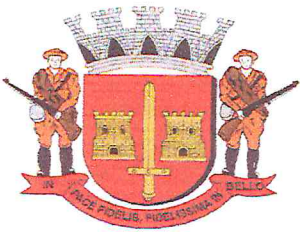

BURIPREV - Instituto de Previdência dos Servidores Públicos do Município de Buri - CNPJ: 02.922.449.0001/32

Rua São Roque, 47 - Centro - Buri/SP - CEP: 18.290-000 - Fone: (15) 3546-3250

E-mail: ipasb@ipasb.sp.gov.br

Logo após apresentação dos relatórios, entre eles o gerenciamento de risco, VaR, risco de crédito, índice Sharpe, lâminas dos fundos, resumos e boletins, onde costumeiramente são demonstradas informações precisas do portfólio de investimentos do BURIPREV, ficando constatado que os ativos financeiros deste órgão se encontram devidamente enquadrados na resolução CMN 4604/2007, BC 3922/2010, Portaria MPS 519/2011 e de acordo ainda também com a Política Anual de Investimentos (PAI); que tais rendimentos neste mês em questão, obtiveram rentabilidade média de apenas 0,07% (zero vírgula zero sete por cento), sendo que a meta atuarial para o período foi de 0,48% (zero vírgula quarenta e oito por cento), onde foi alcançado apenas 15,43% (quinze vírgula quarenta e três por cento) dessa meta, fechando este primeiro trimestre com apenas 55,14% (cinquenta e cinco vírgula quatorze por cento), muito abaixo da meta atuarial definida para o período. Observamos ainda que três de nossos fundos atuais ficaram negativados, a saber, o IDKA (CAIXA), o IRF-M1 (SICREDI) e o PERFIL (Banco do Brasil), que obtiveram as seguintes perdas sucessivamente, (-) R\$ 134.109,60 (cento e trinta e quatro mil, cento e nove reais e sessenta centavos); (-) R\$ 9.941,96 (nove mil, novecentos e quarenta e um reais e noventa e seis centavos) e (-) R\$ 1.866,39 (um mil, oitocentos e sessenta e seis reais e trinta e nove centavos), dando claros sinais que se faz preciso ficar muito atentos em tais fundos nos próximos dias. Na próxima reunião do Conselho Deliberativo que está agendada para o próximo dia vinte e quatro deste mesmo mês, este Comitê precisa apresentar algumas alterações pontuais na atual composição da carteira de investimentos do órgão, pois embora tais investimentos já sejam extremamente moderados, observamos que alguns podem sofrer fortes oscilações e, num cenário de pandemia que se encontra o planeta, devemos nos tornar ainda mais conservadores, ponderou o Sr. presidente. Então apresentou o fundo CAIXA Títulos Públicos, CNPJ: 05.164.356/0001-84, que tem baixa volatilidade, e está enquadrado no Art. 7º, I, "b". E após votação, foi aprovada a proposição. Porém entendemos que precisamos permanecer um pouco mais com a atual composição da carteira de investimentos, mas precisamos da aprovação do colegiado para que caso haja outras oscilações, tenhamos condições de efetivar o desinvestimento imediatamente. Após, apresentou as APRs do mês de março de dois mil e vinte, sendo que ficou também constatada a devida regularidade de tais peças, sendo aprovadas por unanimidade. Após tais deliberações foi tratado a respeito da atual composição deste Comitê, aonde vem sofrendo apontamentos por parte

do TCESP (Tribunal de Contas do Estado de São Paulo), uma vez que o presidente atual não poderia ocupar tal cargo, sendo que já preside o BURIPREV e tal posição poderia gerar um possível conflito de interesses e, por este motivo na próxima semana este signatário estará solicitando seu desligamento da presidência deste Comitê, porém se fará necessário a permanência como membro, até que outro funcionário consiga obter a certificação profissional necessária para ocupar este posto para que assim este órgão consiga permanecer de acordo com as normas da SPS (Secretaria de Previdência Social), que determina que a maioria dos membros deste Comitê deva possuir tal certificação. Em seguida deixou espaço em aberto para demais assuntos ou questionamentos porventura careçam ser tratados e, não havendo nada mais, novamente agradeceu a presença de todos, encerrando a reunião ordinária às dezoito horas e quarenta minutos e, que para constar, eu, Mário Ferreira, presidente do COMIN, redigi a presente ata que vai assinada por mim e pelos demais membros.

1. Yuri Garcia Cordeiro de Lima.....*yuri g. cordeiro de lima*

2. Nilton Batista Vieira Filho.....*Nilton*

Mário Ferreira

Mário Ferreira
Presidente do COMIN

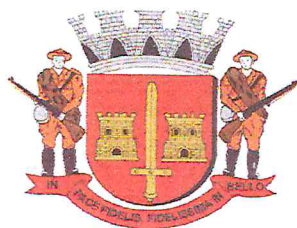

BURIPREV - Instituto de Previdência dos Servidores Públicos

do Município de Buri - CNPJ: 02.922.449.0001/32

Rua São Roque, 47 - Centro - Buri/SP - CEP: 18290-000 - Fone: (15) 3546-3250

E-mail: ipasb@ipasb.sp.gov.br

CONVOCAÇÃO PARA REUNIÃO

Eu, Mário Ferreira, presidente do COMIN (Comitê de Investimentos) do BURIPREV, (Instituto de Previdência dos Servidores Públicos do Município de Buri), no uso de suas atribuições legais, vem respeitosamente através dessa, convocar o (a) senhor (a), abaixo mencionados, a comparecer, na sede deste Instituto, sito à Rua São Roque, 47, centro, no dia **17/04/2020, (SEXTA-FEIRA) às 17:00 h.**, a fim de deliberar sobre assuntos referentes aos investimentos e desinvestimentos deste órgão.

1. Yuri Garcia Cordeiro de Lima..... *yuri g. cordeiro de lima*

2. Nilton Batista Vieira Filho..... *NB*

Sem mais no momento, grato pela atenção:

Buri (SP), 16 de abril de 2020.

MÁRIO FERREIRA
Presidente do COMIN